

JB-AQUA SARANAPROFIILIT JA TARVIKKEET

Asennus- ja valmistusohje JB-AQUA:lle

JB-AQUA suihkutilat voidaan rakentaa useina eri yhdistelminä. Kaarevilla laseilla, tasolaseilla, yhdellä ovella, pariovilla, kiinteillä tai liikkuvilla sivulaseilla. Järjestelmässä on sovituksia kumitiivisteelle ja magneettilistoja eri tarpeisiin.



1. Ovi säädettävällä seinäprofiililla ja magneettilistalla

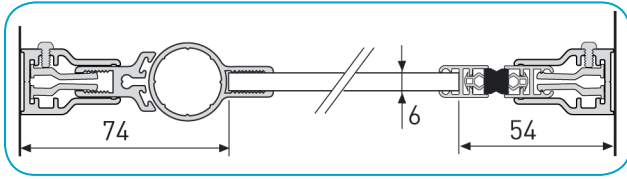

7. Heiluriovet sivulasilla tai ilman - syvällä seinäprofiililla

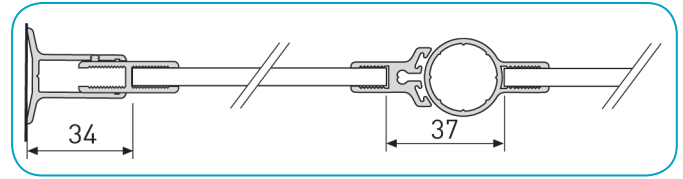

2. Ovi syvällä seinäprofiililla ja magneettilistalla

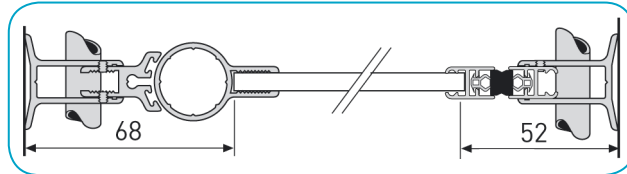

8. Heiluriovet sivulasilla tai ilman - säädettävällä seinäprofiililla

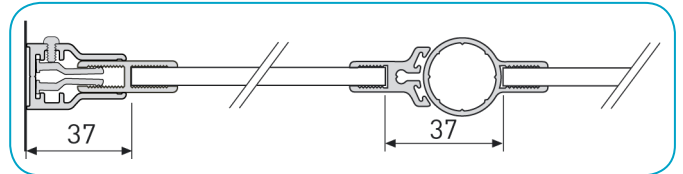

3. Ovi matalalla seinäprofiililla ja magneettilistalla

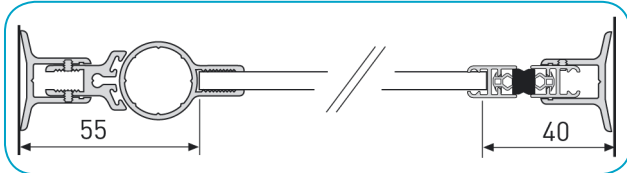

9. Adapteriprofiili

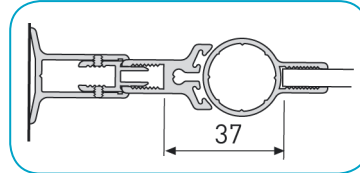

10. Kiinteä sivulasi

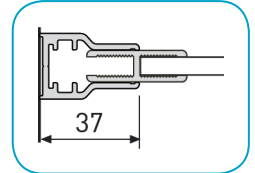

4. Ovi exp. lukollisella seinäprofiililla ja vasteprofiililla

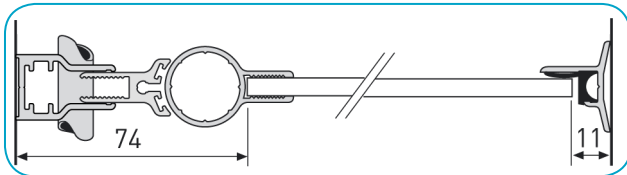

11. Säädettävä kulma-
profiili 90 - 135°

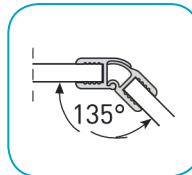

12. Kiinteä kulmaprofiili 90°

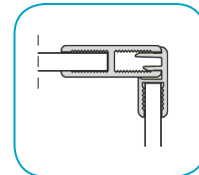

5. Ovi lasitusprofiililla 8, H-profiililla 8-8 ja H-profiililla 8-10

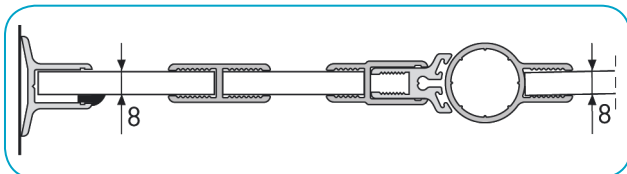

13. Magneetti-
lista 180°

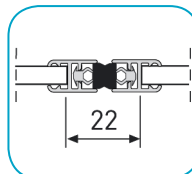

14. Magneetti-
lista 45°

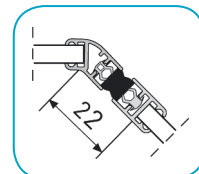

15. Magneetti-
lista 90°

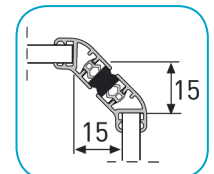

6. Asennus lasitiilirakenteen yhteydessä lasitiiliprofiileilla

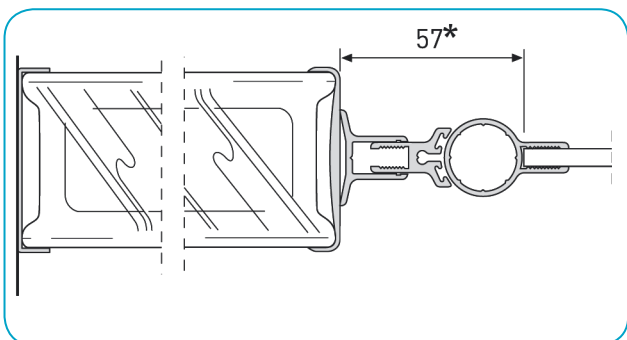

16. Pariovet kulmaprofiililla 90° mahdollistaa oven aukeamisen seinän suuntaisesti.

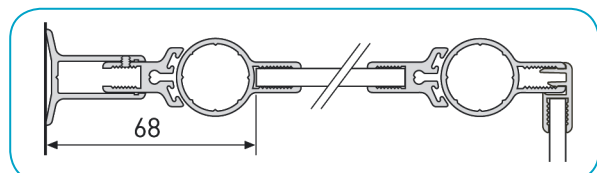

17. Tolppaprofiili ovelta ja/tai kiinteällä sivulasilla

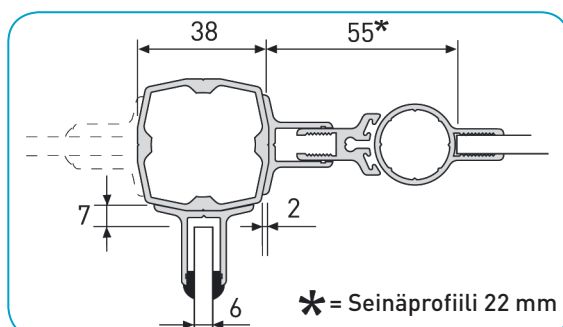

* = Seinäprofiili 22 mm

A

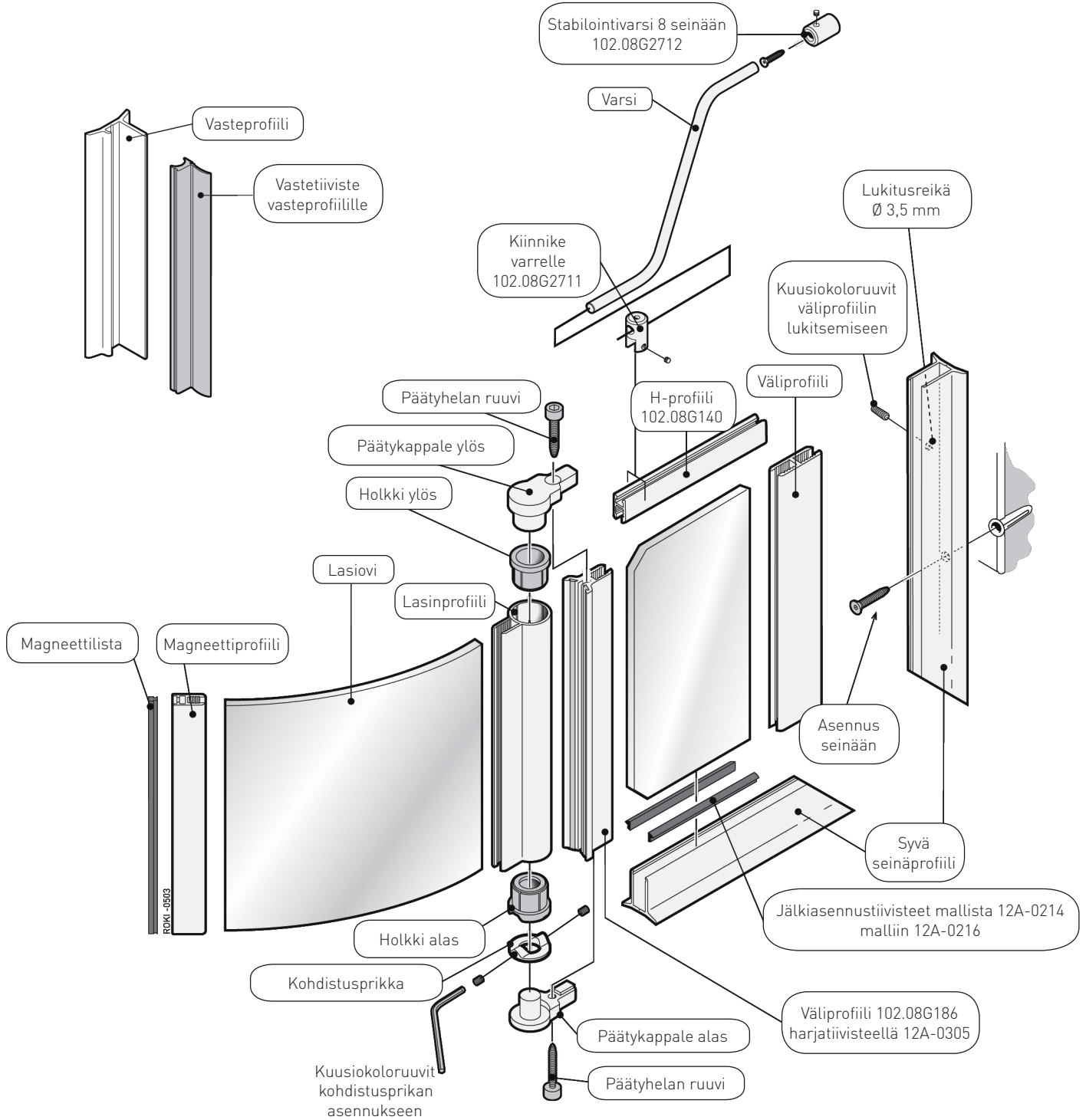

B

MAGNEETILISTAN ASENNUS

Liimaa pisteittäin magneettiprofiilin yläpää ja profiilipohja akvaariosilikonilla. Paina magneettilista profiiliin ja anna kuivua.

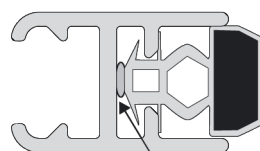

Silikonilla

Paina magneettilista paikalleen.

KIINTEÄN SEINÄLASIN MITOITUS

Välttääksesi lasin osumista koottuna saranaprofiiliin, leikkaa kulmista 16 x 16 mm. Näin tehdään, kun käytät:

- H-profiilia ylätuella.
- seinäprofiilia yläosassa.
- seinäprofiilia alaosassa.

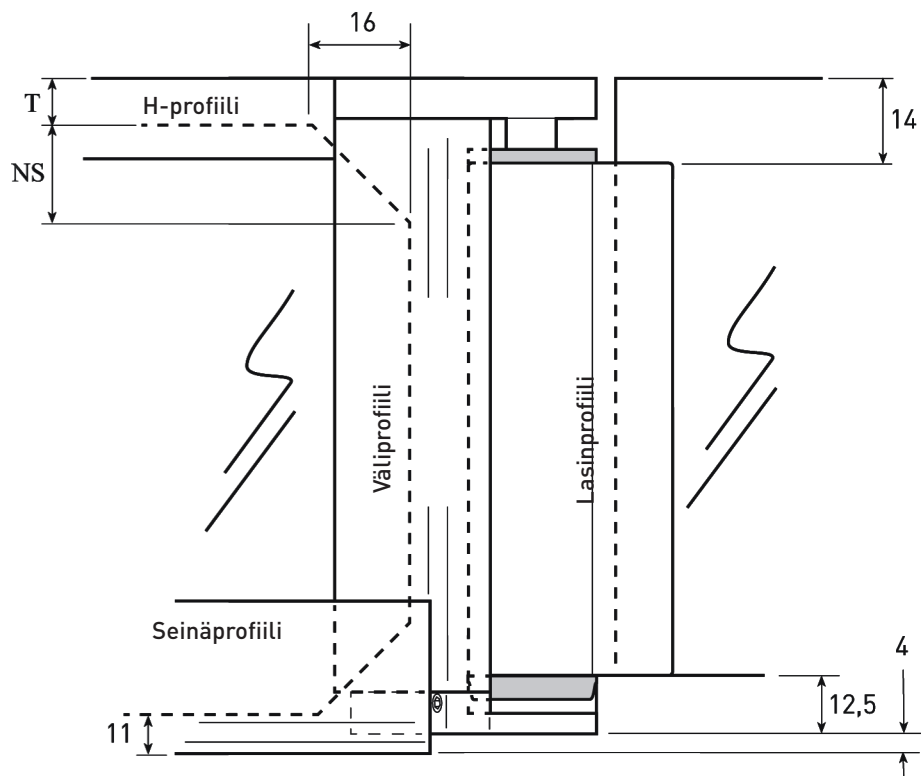





OVILASIN MITOITUS

Ovi nousee 5 mm avattaessa.

Lasi asennetaan yleensä reuna reunaa vasten 12,5 mm päätykappaleen reunasta.

PROFIILILIEN MITOITUS

-  Seinäprofiili = kokonaisuuden kokonaismitta
-  Väliprofiili = kokonaiskorkeus - 16 mm
-  Lasinprofiili = kokonaiskorkeus - 27 mm
-  Vasteprofiili = kokonaiskorkeus
-  Magneettiprofiili magneettilistalla = lasin mitta

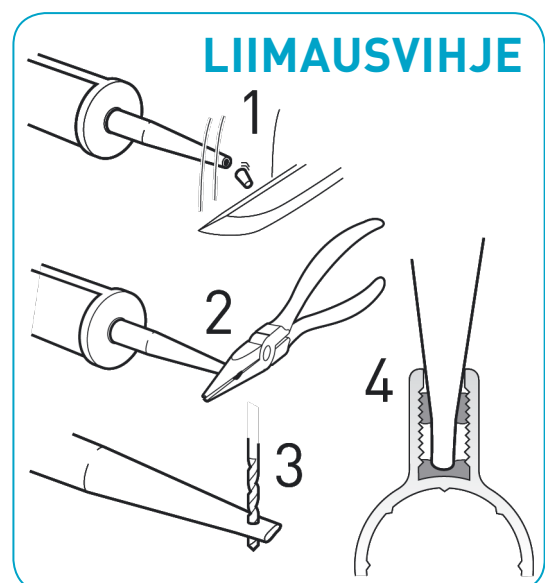

ASENNUSOHJE

Liimaa alumiiniprofiilit lasiin akvaariosilikonilla (tuotenr. 102.1102550) edellisellä sivulla olevan liimausohjeen mukaan. Paina profiili huolellisesti lasin päälle. Paina keskeltä ulospäin niin että lasi painuu pohjaan pitkin koko profiilia. HUOM! Profiili ei saa kaartua ylimääräisestä silikonista lasin ja profiilin välissä. Anna kuivua vähintään vuorokauden.

Pujota harjalistat väliprofiiliin. Mitoita ja ruuvaa seinään kiinni seinäprofiilit ja mahdollinen liittämiprofiili. Käytä kaksi ruuvia seinäprofiilien kumpaankin päähän, 20 mm ja 40 mm sisään, sitten noin 500 mm välein.

Asenna mahdollinen liittämistiiviste tai magneettilistat. Leikkaa 1 cm magneetin tiivistesuojauksesta toisesta päästä ja pujota magneetti H-profiiliin. Lukitse magneetti profiilin alaosaan kuusiokoloruuvilla ja pienellä mutterilla (kuva B). Varmista, että magneetit ovat toisiinsa nähden oikeinpäin.

Aseta ja ruuvaa holkit ja päätykappaleet liitteen kuvan mukaan (kuva A). Alemman holkin syvä ura tulee olla linjassa lasin kanssa. Säädä ovi korkeussuuntaisesti ja poraa Ø 3,5 mm reikä ja ruuvaa sarana seinäprofiiliin lukitusruuveilla. Käytä tarvittaessa korkeussäätöpaloja (tuote 102.08G0020 - 23).

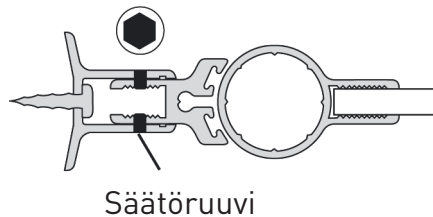

Säädä kohdistuslevy niin, että oven sulkeutumiskulma on oikea, oven ollessa alimmalla tasolla. Kiristä molemmat kuusiokoloruuvit kohdistuslevyn lukittumiseksi kuvan A mukaisesti.

VINKKI! Kiristä ensin saranan kuusiokoloruuvit ennen kun asennat vasteprofiilin kumitiivistettä. Näin saadaan aikaiseksi parempi istuvuus.