

JB-LASINHELAT JA -KIINNITYSKAPPALEET JB-RONDO-KAIDEJÄRJESTELMÄ Oy John Berger Ab



JB-lasinhelat on kehitetty vastamaan nykypäivän arkkitehtuuria.

Tuotevalikoimaan kuuluu

- kaidelasin kiinnikkeitä
- lasiovien saranoita
- lasiovien lukkoja
- vetimiä
- lasiovien painikkeita
- liukuovijärjestelmiä
- lasivetriinien saranoita ja lukkoja.

Valikoimaan kuuluu myös muita lasin, muovin ym. yhteyteen sopivia heloja.

JB-Rondo-järjestelmään kuuluu 4 eri päätuotesarjaa:

- RondoGlass
- RondoRegulate
- RondoTube ja
- RondoCurve.

Käsijohde- ja kannatinputket sekä helat on valmistettu ruostumattomasta teräksestä, AISI 304 sisäkäyttöön ja AISI 316 ulkokäyttöön. Tuotesarjoihin kuuluu

- täydelliset rakennussarjat
- käsijohteet
- kannakkeet
- putken kannakkeet
- päätykappaleet ym.

Viimeistellyn ulkonäkönsä lisäksi järjestelmä on helppo asentaa.

Tarkempia tietoja saa JB-tuoteluette-loista sekä Internetistä.

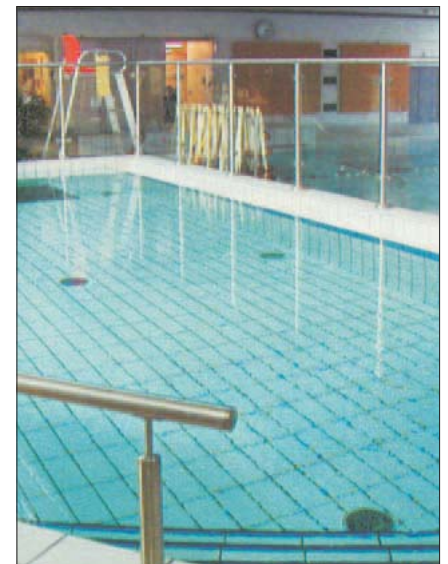
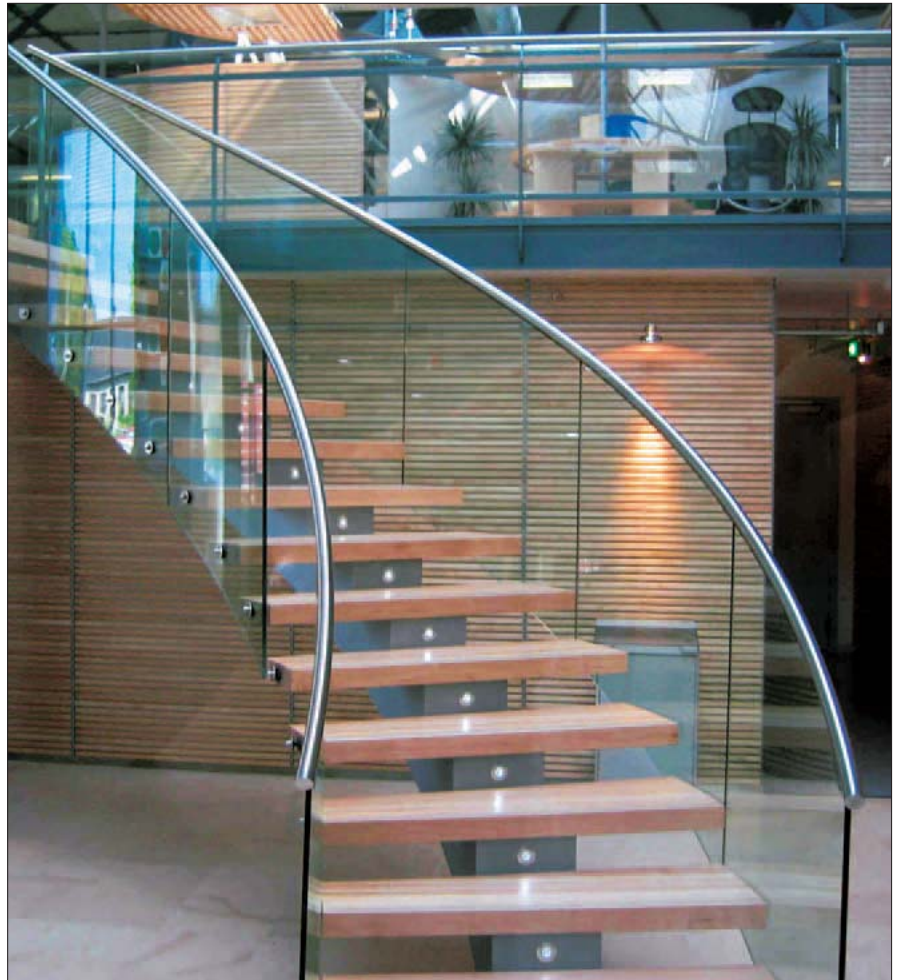

JB-RondoRegulate-käsijohdekannattimia, esim. lasiseinään tai -kaiteeseen



AISI 304
09.13.0150.000.12
AISI 316
09.14.0150.000.12

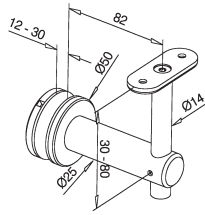

AISI 304 Ø
09.13.0150.042.12 42,4
09.13.0150.048.12 48,3
09.13.0150.060.12 60,3
AISI 316 Ø
09.14.0150.042.12 42,4
09.14.0150.048.12 48,3
09.14.0150.060.12 60,3

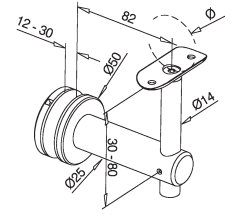

AISI 304
09.13.0155.000.12
AISI 316
09.14.0155.000.12

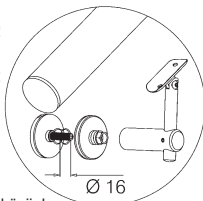
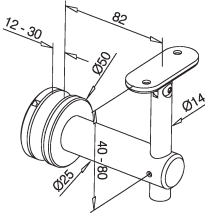

JB RondoRegulate -käsijohde-
teen kannatin, suoraan lasiin
asennettava, säädettävä hela,
suoralle tasapintaiselle kai-
teelle tai pyöreälle putkelle.
Saatavana myös kulma-as-
teen säädöllä varustettu malli.
Samasta sarjasta löytyy sei-
nään asennettava malli.



AISI 304 Ø
09.13.0155.042.12 42,4
09.13.0155.048.12 48,3
09.13.0155.060.12 60,3
AISI 316 Ø
09.14.0155.042.12 42,4
09.14.0155.048.12 48,3
09.14.0155.060.12 60,3

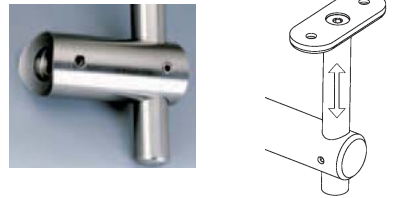
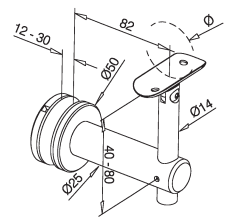

JB-RondoGlass-käsijohdejärjestelmä



Ø 42,4 L 6000 mm
AISI 304 B H
09.13.6920.042.12 24 24
Ø 48,3 L 6000 mm
AISI 316
09.14.6920.042.12 24 24
Ø 60,3 L 6000 mm



AISI 304 Ø
09.13.6732.042.12 42,4 x 1,5
09.13.6732.048.12 48,3 x 1,5
09.13.6732.060.12 60,3 x 1,5
AISI 316
09.14.6732.042.12 42,4 x 1,5
09.14.6732.048.12 48,3 x 1,5

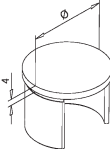
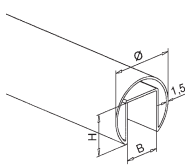

Ø 42,4 L 6000 mm
U G
09.19.5042.008.00 24 8...13
09.19.5042.014.00 24 14...18
09.19.5042.022.00 24 20...22
Ø 48,3 L 6000 mm
09.19.5048.008.00 27 8...13
09.19.5048.014.00 27 14...18
09.19.5048.022.00 27 20...22

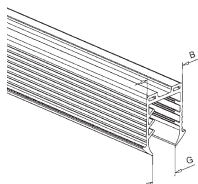
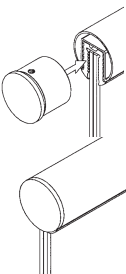
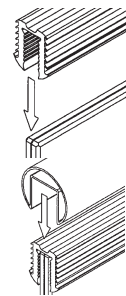

JB-Rondo-putket



Ø 16,0 mm
AISI 304 L
09.13.0900.016.12 6 m
09.13.8925.016.12 2,5 m

AISI 316
09.14.0900.016.12 6 m
09.14.8925.016.12 2,5 m

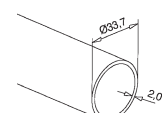
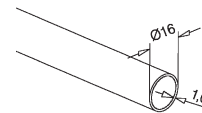

Ø 33,7 mm
AISI 304 L
09.13.0900.233.12 6 m
09.13.8925.233.12 2,5 m

AISI 316
09.14.0900.233.12 6 m
09.14.8925.233.12 2,5 m

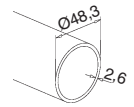
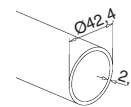

Ø 42,4 mm
AISI 304 L X
09.13.0900.242.12 6 m 2
09.13.8925.242.12 2,5 m 2
09.13.0900.042.12 6 m 2,6
09.13.8925.042.12 2,5 m 2,6

AISI 316
09.14.0900.242.12 6 m 2
09.14.8925.242.12 2,5 m 2
09.14.0900.042.12 6 m 2,6
09.14.8925.042.12 2,5 m 2,6

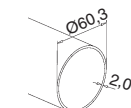

Ø 60,3 mm
AISI 304 L
09.13.0900.060.12 6 m
09.13.8925.060.12 2,5 m

AISI 316
09.14.0900.060.12 6 m
09.14.8925.060.12 2,5 m



JB-Rondo-putkiliitos- ja -kulmakappaleita



2,0 mm			
AISI 304	Ø	H	
09.13.0300.233.12	33,7 x 2,0	25	
09.13.0300.242.12	42,4 x 2,0	30	
09.13.0300.248.12	48,3 x 2,0	35	
AISI 316			
09.14.0300.233.12	33,7 x 2,0	25	
09.14.0300.242.12	42,4 x 2,0	30	
09.14.0300.248.12	48,3 x 2,0	35	



AISI 304		
	Ø	H
09.13.0302.010.12	10	35
09.13.0302.012.12	12	36
09.13.0302.014.12	14	37
AISI 316		
09.14.0302.010.12	10	35
09.14.0302.012.12	12	36
09.14.0302.014.12	14	37

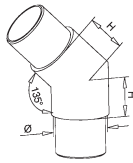

2,6 mm			
AISI 304			
09.13.0300.042.12	42,4 x 2,6	30	
09.13.0300.048.12	48,3 x 2,6	35	
AISI 316			
09.14.0300.042.12	42,4 x 2,6	30	
09.14.0300.048.12	48,3 x 2,6	35	

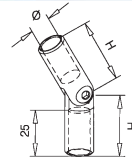

2,0 mm			
AISI 304	Ø	H	
09.13.0302.233.12	33,7 x 2,0	22	
09.13.0302.242.12	42,4 x 2,0	27	
09.13.0302.248.12	48,3 x 2,0	30	
AISI 316			
09.14.0302.233.12	33,7 x 2,0	22	
09.14.0302.242.12	42,4 x 2,0	27	
09.14.0302.248.12	48,3 x 2,0	30	



1,0 mm	
AISI 304	Ø
09.13.0302.016.12	16 x 1,0
AISI 316	
09.14.0302.016.12	16 x 1,0

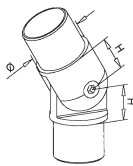

2,6 mm			
AISI 304			
09.13.0302.042.12	42,4 x 2,6	27	
09.13.0302.048.12	48,3 x 2,6	30	
AISI 316			
09.14.0302.042.12	42,4 x 2,6	27	
09.14.0302.048.12	48,3 x 2,6	30	

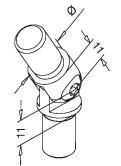

2,0 mm			
AISI 304	Ø	H	
09.13.0303.233.12	33,7 x 2,0	25	
09.13.0303.242.12	42,4 x 2,0	30	
09.13.0303.248.12	48,3 x 2,0	35	
09.13.0303.060.12	60,3 x 2,0	40	
AISI 316			
09.14.0303.233.12	33,7 x 2,0	25	
09.14.0303.242.12	42,4 x 2,0	30	
09.14.0303.248.12	48,3 x 2,0	35	
09.14.0303.060.12	60,3 x 2,0	40	



2,0 mm		
AISI 304	Ø	H
09.13.0304.233.12	33,7 x 2,0	25
09.13.0304.242.12	42,4 x 2,0	30
09.13.0304.248.12	48,3 x 2,0	35
AISI 316		
09.14.0304.233.12	33,7 x 2,0	25
09.14.0304.242.12	42,4 x 2,0	30
09.14.0304.248.12	48,3 x 2,0	35

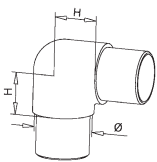

2,6 mm			
AISI 304			
09.13.0303.042.12	42,4 x 2,6	30	
09.13.0303.048.12	48,3 x 2,6	35	
AISI 316			
09.14.0303.042.12	42,4 x 2,6	30	
09.14.0303.048.12	48,3 x 2,6	35	

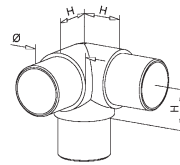

2,6 mm		
AISI 304		
09.13.0304.042.12	42,4 x 2,6	30
09.13.0304.048.12	48,3 x 2,6	35
AISI 316		
09.14.0304.042.12	42,4 x 2,6	30
09.14.0304.048.12	48,3 x 2,6	35

JB-RondoTube-käsijohdekannatin

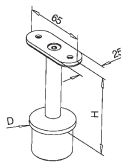

Sopii kaikkiin Rondo-pystyputkiin

Suoralle pinnalle ei kulmasäätöä
(esim. latta tai neliöputkijohteelle)

AISI 304
AISI 316

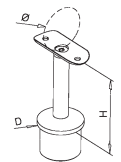

Pyöreille pinnoille ei kulmasäätöä
(esim. pyöreät johteet)

Ø 33,7 mm, 42,4 mm, 48,3 mm
AISI 304
AISI 316

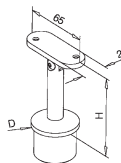

Suoralle pinnalle portaaton astesäätö
(esim. latta tai neliöputkijohteelle)

AISI 304
AISI 316

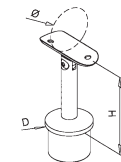

Pyöreille pinnoille portaaton astesäätö
(esim. pyöreät johteet)

Ø 33,7 mm, 42,4 mm, 48,3 mm
AISI 304
AISI 316



1,0 mm	
AISI 304	Ø
09.13.0790.016.12	16,0 x 1,0
AISI 316	
09.14.0790.233.12	16,0 x 1,0

2,0 mm		
AISI 304		
09.13.0790.233.12	33,7 x 2,0	
09.13.0790.242.12	42,4 x 2,0	
09.13.0790.248.12	48,3 x 2,0	
09.13.0790.060.12	60,3 x 2,0	
AISI 316		
09.14.0790.233.12	33,7 x 2,0	
09.14.0790.242.12	42,4 x 2,0	
09.14.0790.248.12	48,3 x 2,0	
09.14.0790.060.12	60,3 x 2,0	

2,6 mm		
AISI 304		
09.13.0790.042.12	42,4 x 2,6	
09.13.0790.048.12	48,3 x 2,6	
AISI 316		
09.14.0790.042.12	42,4 x 2,6	
09.14.0790.048.12	48,3 x 2,6	

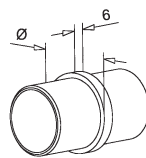

RST-LIIMAT



JB Glue 50 ml
09.19.1331.000.00



JB Cleaner 400 ml
09.19.0601.000.00



JB-lasinkiinnityskappaleita

10.1003 JB-kiinnityskappale

RST AISI 316
RAL
ZN0
ZN1
ZN5
ZN7
ZN12
ZN14
ZN15
ZN16
ZN22

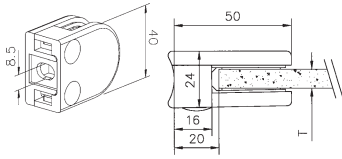

10.1003	6 ja 8 mm lasille	sertifioitu
10.1003Q	6, 8 ja 6,76 mm lasille	sertifioitu
10.1003S	6 ja 8 mm lasille	sertifioitu

10.1003R JB-kiinnityskappale pyöreälle putkelle

RST AISI 316
RAL
ZN0
ZN1
ZN5
ZN7
ZN12
ZN14
ZN15
ZN16
ZN22

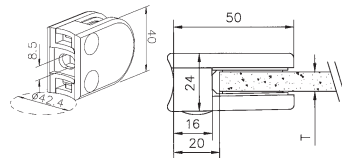

10.1003R	Ø27...33 mm pyöreälle putkelle, 6 ja 8 mm lasille	sertifioitu
10.1003RQR	Ø27...33 mm pyöreälle putkelle, 6, 8 ja 6,76 mm lasille	sertifioitu
10.1003SR	Ø33...42 mm pyöreälle putkelle, 6 ja 8 mm lasille	sertifioitu

10.1004 JB-kiinnityskappale

RST AISI 316
RAL
ZN0
ZN1
ZN5
ZN7
ZN12
ZN14
ZN15
ZN16
ZN22

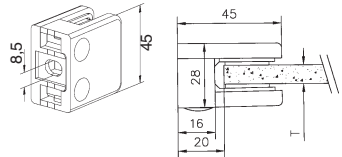

10.1004	6, 8 ja 10 mm lasille	sertifioitu
10.1004Q	6, 8, 10, 6,76 ja 8,76 mm lasille	sertifioitu
10.1004S	6, 8 ja 10 mm lasille	sertifioitu

10.1004R JB-kiinnityskappale pyöreälle putkelle

RST AISI 316
RAL
ZN0
ZN1
ZN5
ZN7
ZN12
ZN14
ZN15
ZN16
ZN22

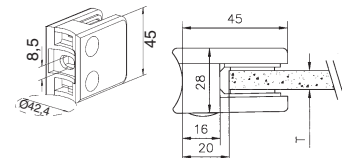

10.1004R	Ø 33...42 mm pyöreälle putkelle, 6, 8 ja 10 mm lasille	sertifioitu
10.1004RQ	Ø 33...42 mm pyöreälle putkelle, 6, 8, 10, 6,76 ja 8,76 mm lasille	sertifioitu
10.1004RS	Ø 33...42 mm pyöreälle putkelle, 6, 8 ja 10 mm lasille	sertifioitu

11.4844 JB-kiinnityskappale

RST AISI 303
RAL
ZN0
ZN1
ZN1-K
ZN5
ZN7
ZN12
ZN14
ZN15
ZN16
ZN20

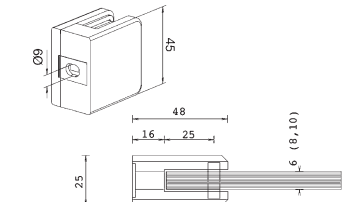

11.4844	6 mm lasille	sertifioitu
11.4845	8 mm lasille	sertifioitu
11.4846	10 mm lasille	sertifioitu
11.9342	6 mm lasille	sertifioitu
11.9343	8 mm lasille	sertifioitu
11.9344	10 mm lasille	sertifioitu
11.4845H	8 mm lasille	ei sertifioitu

Värikoodit

ZN sinkki
ZN0 käsittlemätön mattakromattu
ZN1 mattakromattu

ZN5 kromattu, kiillotettu
ZN7 kullattu, kiillotettu
ZN12 alumiinin väriksi jauhemaalattu
ZN14 valkoiseksi jauhemaalattu (RAL 9010)

ZN15 ruskeaksi jauhemaalattu (RAL 8019)
ZN16 mustaksi jauhemaalattu (RAL 9005)
ZN22 RST-jäljitelmä
VA1 RST, kiillotettu
VA2 RST, mattaharjattu

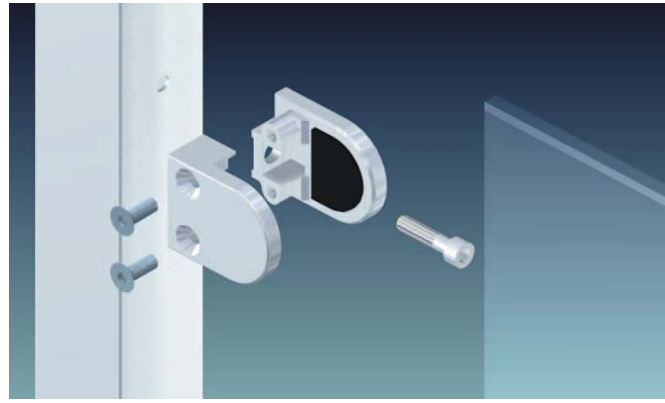

11.4851 JB-kiinnityskappale pyöreälle putkelle

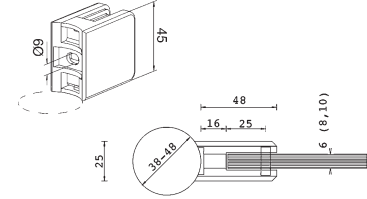

11.4851R	Ø 38...48 mm pyöreälle putkelle, 6 ja 6,7 mm lasille	sertifioitu
11.4847R	Ø 38...48 mm pyöreälle putkelle, 8 ja 8,76 mm lasille	sertifioitu
11.4848	Ø 38...48 mm pyöreälle putkelle, 10 ja 10,7 mm lasille	sertifioitu
11.9376	Ø 38...48 mm pyöreälle putkelle, 6 mm lasille	sertifioitu
11.9377	Ø 38...48 mm pyöreälle putkelle, 8 mm lasille	sertifioitu

10.1001 JB-kiinnityskappale

RST AISI 303
RST AISI 316
RAL
ZN0
ZN1
ZN5
ZN7
ZN12
ZN14
ZN15
ZN16
ZN22

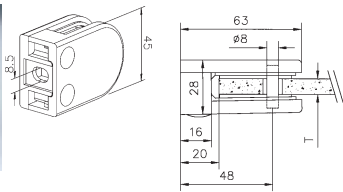

10.1001	6,8 ja 10 mm lasille	sertifioitu
10.1001Q	6,8 ja 10 mm lasille	sertifioitu
10.1001S	6,8 ja 10 mm lasille	sertifioitu

10.1001R JB-kiinnityskappale pyöreälle putkelle

RST AISI 303
RST AISI 316
RAL
ZN0
ZN1
ZN5
ZN7
ZN12
ZN14
ZN15
ZN16
ZN22

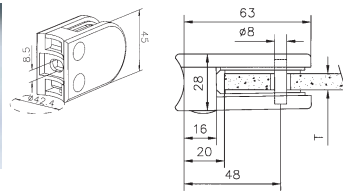

10.1001	Ø 33...42 mm pyöreälle putkelle, 6, 8 ja 10 mm lasille	sertifioitu
10.1001	Ø 42...48 mm pyöreälle putkelle, 6, 8 ja 10 mm lasille	sertifioitu
10.1001	Ø 48...60 mm pyöreälle putkelle, 6, 8 ja 10 mm lasille	sertifioitu
10.1001Q	Ø 42...48 mm pyöreälle putkelle, 6, 8, 10, 6,76 ja 8,76 mm lasille	sertifioitu
10.1001S	Ø 42...48 mm pyöreälle putkelle, 6, 8 ja 10 mm lasille	sertifioitu

11.4815 JB-kiinnityskappale

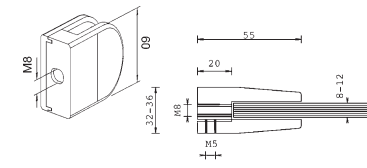

11.4815	8...12 mm ja 8,76...12,76 mm lasille, säädettävä	ei sertifioitu
11.4815H	6...8 mm lasille, säädettävä, (mitat 55 x 55 x 25 mm)	ei sertifioitu

Lisäksi on tilauksesta saatavana kaikki RAL-värikartan mukaiset värvaihtoehdot. Kaikkia malleja toimitetaan myös ruostumattomasta teräksestä (toiset AISI 303 tai toiset AISI 316).

JB-pistekiinnityshelat ruostumattomasta teräksestä

JB-pistekiinnityshelat välikannatuksella 14.S400...S800

6...10 mm:n lasille työstöreikä Ø 12 mm			6...10 mm:n lasille työstöreikä Ø 14 mm			6...10 mm:n lasille työstöreikä Ø 14 mm			6...10 mm:n lasille työstöreikä Ø 17 mm		
Tuotenumero	Ø, mm	L, mm	Tuotenumero	Ø, mm	L, mm	Tuotenumero	Ø, mm	L, mm	Tuotenumero	Ø, mm	L, mm
14.S400-20	15	20	14.S600-20	22	20	14.S700-20	30	20	14.S800-20	38	20
14.S400-30	15	30	14.S600-30	22	30	14.S700-30	30	30	14.S800-30	38	30
14.S400-40	15	40	14.S600-40	22	40	14.S700-40	30	40	14.S800-40	38	40
14.S400-60	15	60	14.S600-60	22	60	14.S700-60	30	60	14.S800-60	38	60
			14.S600-100	22	100	14.S700-100	30	100	14.S800-100	38	100

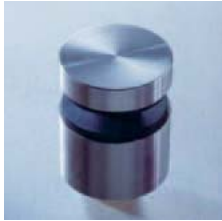

kuva mallista
14.S400-20 6...10 mm:n lasille

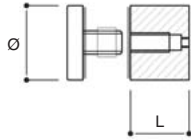

kuva mallista
14.S1000-55

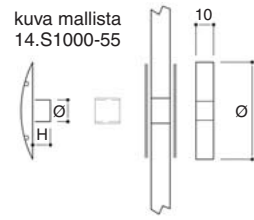

kuva mallista
14.S1010-55

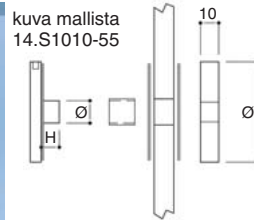

JB-pistekiinnityshela, AISI 303

työstöreikä 14 mm

Tuotenumero	Ø, mm	Ruuvi	Kaulus Ø/H, mm
14.S1010-55	55	M8	12/5
14.S1010-75	75	M10	12/5

Tuotenumero	Ø, mm	Ruuvi	Kaulus Ø/H, mm
14.S1000-55	55	M8	12/5
14.S1000-75	75	M10	12/5

Lasin paksuus määräytyy kierretangon pituuden mukaan, joka on itse päätettävissä. Kierretanko ei kuulu toimitukseen.

JB Unotec -kiinnikkeitä ja -yhdistäjiä ruostumattomasta teräksestä

Säädettävä yhdistäjä (lasi-lasi)

Tuotenumero	A, mm	lasin paksuus
14.UTT10-55...	40	8, 10, 12, 14 tai 25 mm
14.UTT10-61...	43	
14.UTT10-95...	60	
14.UTU10-55...	40	8, 10, 12, 14 tai 25 mm
14.UTU10-61...	43	
14.UTU10-95...	60	
14.UTW10-55...	40	8, 10, 12, 14 tai 25 mm
14.UTW10-61...	43	
14.UTW10-95...	60	

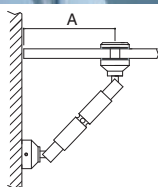
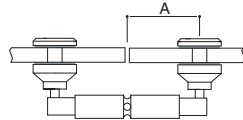

T-yhdistäjä

Tuotenumero	A, mm	lasin paksuus
14.UTT40-55...	85	8, 10, 12, 14 tai 25 mm
14.UTT40-61...	89	
14.UTU40-55...	85	8, 10, 12, 14 tai 25 mm
14.UTU40-61...	89	
14.UTW40-55...	85	8, 10, 12, 14 tai 25 mm
14.UTW40-61...	89	

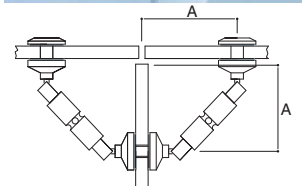

Säädettävä yhdistäjä (lasi-seinä)

Tuotenumero	A, mm	lasin paksuus
14.UTT20-55...	80	8, 10, 12, 14 tai 25 mm
14.UTT20-61...	84	
14.UTU20-55...	80	8, 10, 12, 14 tai 25 mm
14.UTU20-61...	84	
14.UTW20-55...	80	8, 10, 12, 14 tai 25 mm
14.UTW20-61...	84	

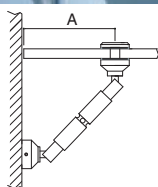

Yhdistäjä pyöreälle putkelle 1-puoleinen

pyöreälle putkelle, putken Ø 40...42 mm

Tuotenumero	A, mm	lasin paksuus
14.UTT50-91...	55	8, 10, 12, 14 tai 25 mm
14.UTU50-91...	55	
14.UTW50-91...	55	

Saatavana myös suoralle pinnalle.

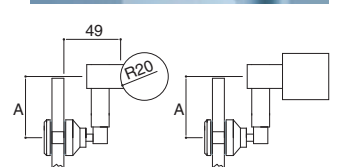

Säädettävä yhdistäjä (lasi-seinä kattoon tai lattiaan)

Tuotenumero	A, mm	lasin paksuus
14.UTT30-55...	85	8, 10, 12, 14 tai 25 mm
14.UTT30-61...	91	
14.UTU30-55...	85	8, 10, 12, 14 tai 25 mm
14.UTU30-61...	91	
14.UTW30-55...	85	8, 10, 12, 14 tai 25 mm
14.UTW30-61...	91	

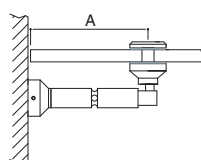

Yhdistäjä suoralle pinnalle 2-puoleinen

pyöreälle putkelle, putken Ø 40...42 mm

Tuotenumero	A, mm	lasin paksuus
14.UTT60-91...	55	8, 10, 12, 14 tai 25 mm
14.UTU60-91...	55	
14.UTW60-91...	55	

Saatavana myös suoralle pinnalle.

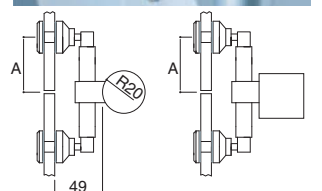

malli T

malli U

malli W

JB-G-Tech-kiinnikkeitä ja -yhdistäjiä ruostumattomasta teräksestä

kulma°	Mitta nivelreikien keskestä keskelle			
	A/B	A/B	A/B	A/B
90	75	80	96	103
95	70	75	90	
100	66	71	85	
105	62	67	81	
110	59	63	77	
115	55	60	73	
120	52	56	69	
125	49	54	66	
130	47	51	63	
135	44	48	60	
180	25	28,5	39,5	50

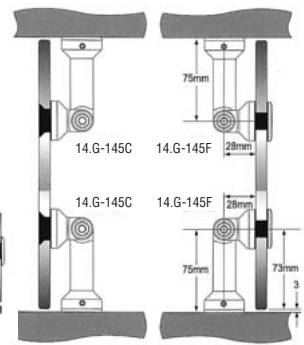
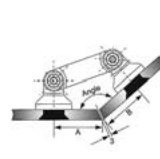
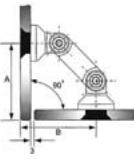

JB-naulakkotuotteet ja ripustimet ruostumattomasta teräksestä



Ripustin

RST, satin, Ø 22 mm

Tuotenumero	Pituus, mm	Asennus
14.KH10-50EF	50	ruuvi
14.KH12-50EF	50	turva-asennus
14.KH14-50EF	55	seinä-peitelevy

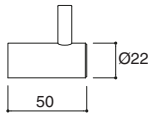

Ripustin

RST, Ø 22 mm

Tuotenumero	Pituus, mm	Asennus
14.KH20-140EF	140	ruuvi
14.KH24-140EF	140	seinä-peitelevy



Ripustin/oven pysäytin

RST, Ø 22 mm

Tuotenumero	Pituus, mm	Asennus
14.KH34-85EF	85	peitelevy
14.KH36-80EF	80	turva-asennus

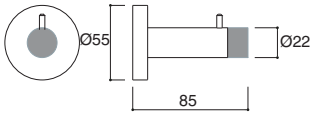

Ripustin

RST, Ø 34/8 mm

Tuotenumero	Pituus, mm	Asennus
14.KH100EF	31	ruuvi

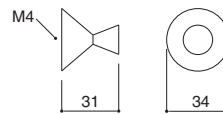

Ripustin

RST

Tuotenumero	Pituus, mm	Asennus
14.KH150EF	58	ruuvi

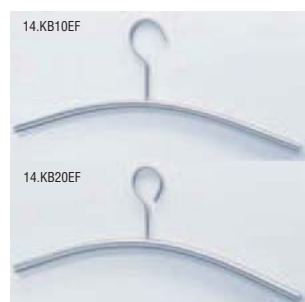
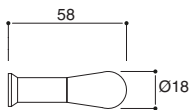

Vaateripustin

RST

Tuotenumero	D, mm	L, mm	Vaihtoehto
14.KB10EF	12	465	avoin
14.KB20EF	12	465	irroittamaton

Vaaketanko

RST, satin, varustettu kahdella asennuspäätäkappaleella, tangon voi lyhentää itse

Tuotenumero	putki	L	Ø
14.KH300EF	putki	L: 1000 mm	Ø 27 mm
14.KH305EF	putki	L: 1500 mm	Ø 27 mm
14.KH320EF	asennussarja (2 osaa)		

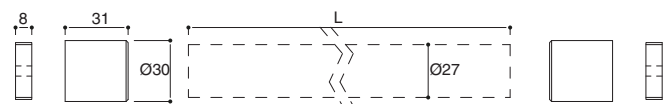

VALMISTUS, MYYNTI JA NEUVONTA

Oy John Berger Ab
 Vellamonkatu 30 A
 00550 HELSINKI
 Puhelin (09) 4130 7700
 Faksi (09) 4130 7711
 info@johnberger.fi
 www.johnberger.fi



Oy John Berger Ab