

## Uutuus valikoimassamme

Ranskalainen parveke AbP hyväksynnällä



Pouli + Sohn tarjoaa profiilijärjestelmän ranskalaisille parvikeille suoraan tehtaan varastosta kansallisella teknisellä testisertifikaatilla (Saksalainen-AbP). *Lisää sivulla 2*

## Uusi lanseeraus: cp profiili kokolasikaiteille



Uusi kokolasijärjestelmä vakuuttaa sen ainutlaatuisilla säätömahdollisuuksilla ja aikaa säästävän asennuksen anioista. Käyttöystävällisyys, suunnitteluapu ja sen yksinkertaisuus erottaa.

Järjestelmän muista. Yllä voit nähdä asennustyö käynnissä Hotel Rothausin työmaalla.

Tässä on käytetty sivuasennusprofiilia CP1402.

*Tuotetietoa sivulla 4*

## Puristushelat

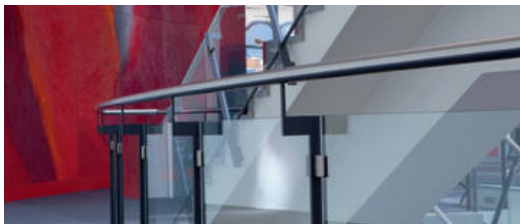

P + S:n perinteinen tuote yli 35 vuoden ajan - testattua laatua. Laaja valikoima laadukkaita puristusheloja.

*Tuotetietoa sivulla 6*

## Lasikannakkeet



P + S:n laadukkaat hyllynkannattimet, joissa korostuu hyvä muotoilu, korkealuokkiset materiaalit ja pintakäsittelyt, mahdollistaa uniikkeja sisustusratkaisuja.

*Tuotetietoa sivulla 15*



JOHN BERGER

+358 40 9008520  
info@johnberger.fi

NEWSMAG

### KAITEET

Uutuus - Ranskalainen parveke AbP testattu  
*Lisää sivulla 2*

### JULKISIVUT

Hyväksytyt senkatut ja pinta pistekiinnityshelat  
*Lisää sivulla 8*

### LASIKATOKSET

Testattu turvallisuus ja uusi design  
*Lisää sivulla 11*

### SISUSTUSHELAT

Lutotettavat ratkaisut testatulla laadulla  
*Lisää sivulla 14*

### LASISUIHKUT

„Made in Germany“ „Laatua  
*Lisää sivulla 23*

www.johnberger.fi

# Ranskalainen parveke ApB hyväksynnällä kevyt- turvallinen - testattu



Ainoastaan 54mm leveät puristeprofiilit voidaan asentaa suoraan karmiin. Tämä Valikoima kiinnitysruuveja näkyvään tai peitettyyn kiinnitukseen on saatavissa. integroitu ja siisti lasiasennus mahdollistaa 10mm-20mm lasin käyttyä.

\*\* Testitulon on saatavissa allamainitulle tuotteille.



## Rakenne



## Info

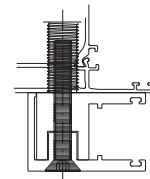

Synliga infästningsskruvar  
5x monteringshål / system profil

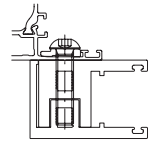

Dolda infästningsskruvar  
5x monteringshål / system profil

## Pintakäsittely

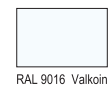

RAL 9016 Valkoinen



RAL 7016 Harmaa



E6EV1 anodisoitu luonnonväri alumiini

Väri mainittava tilauksen yhteydessä



Setti koostuu seuraavista osista



2x2 Järjestelmäprofiili  
Tuot.nr. 7200-1 + 7200-2 (10-12mm Lasi)  
Tuot.nr. 7200-1 + 7200-3 (16-20mm Lasi)

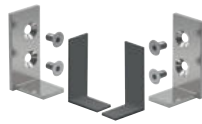

1x Lasikannake setti  
Tuot.nr. 7200-5ALU



1x Kumitiiviste  
Tuot.nr. 7200-4KU3, 4m (4,5m)



1x Peitesetti  
Tuot.nr. 7200-6KU



8x Försänkta skruvar  
Art.Nr. S7991A2D8x70



4x Monteringskruv  
Art.Nr. Z7200S25A2

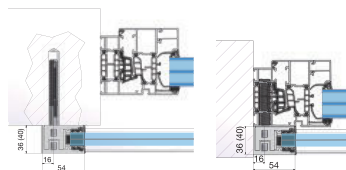

Tuot.nr.	Profiilin mitta	Lasin korkeus	Maksimi leveys	
synlig montering				
SET-7200_*	900	883	1200	10,76/11,52
SET-7201_*	1100	1083	1200	10,76/11,52
SET-7202_*	900	883	1400	12,76/13,52
SET-7203_*	1100	1083	1400	12,76/13,52
SET-7204_*	900	883	1600	16,76/17,52
SET-7205_*	1100	1083	1600	16,76/17,52
SET-7206_*	900	883	1800	20,76/21,52
SET-7207_*	1100	1083	1800	20,76/21,52

4 asennusreikää per profiili kun asennus kehykseen, U-profiili ei sisälly settiin.



Setti koostuu seuraavista osista



2x Järjestelmäprofiilia  
Tuot.nr. 7210-1 + 7210-2 (10-12mm Lasi)  
Tuot.nr. 7210-1 + 7210-3 (16-20mm Lasi)

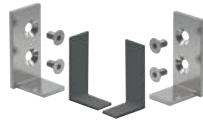

1x Lasikannakesetti  
Tuot.nr. 7200-SALU



1x Kumitiiviste  
Tuot.nr. 7200-4KU3, 4m (4,5m)



1x Peitesetti  
Tuot.nr. 7200-6KU



12/14x Senkkikantainen ruuvi  
Art.Nr. S7991A2D8x50



4x Monteringskrav  
Art.Nr. Z7200S25A2

Tuot.nr	Profiilin mitta	Lasin korkeus	Maksimi leveys	
<b>näkyvä kiinnitys</b>				
SET-7210_*	900	883	1200	10.76
SET-7211_*	1100	1083	1200	10.76
SET-7212_*	900	883	1400	12.76
SET-7213_*	1100	1083	1400	12.76
SET-7214_*	900	883	1600	16.76
SET-7215_*	1100	1083	1600	16.76
SET-7216_*	900	883	1800	20.76/21.52
SET-7217_*	1100	1083	1800	20.76/21.52

\*RALväri, ilmoita toivottu sävy

Testattu Ranskalainen parveke näkyvällä kiinnityksellä

käyttö pop-niteillä 6-7 asennusreikää per profiili, U-profiili ei sisälly settiin

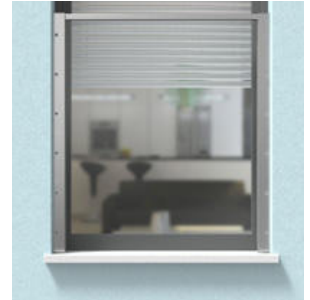
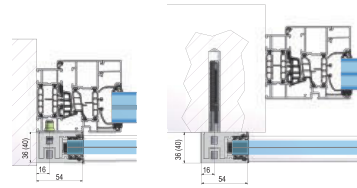

Setti koostuu seuraavista osista



2x Järjestelmäprofiili  
Tuot.nr. 7220-1 + 7220-2 (10-12mm Lasi)  
Tuot.nr. 7220-1 + 7220-3 (16-20mm Lasi)

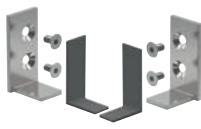

1x Lasikannakesetti  
Tuot.nr. 7200-SALU



1x Kumitiiviste  
Tuot.nr. 7200-4KU3, 4m (4,5m)



1x Peitesetti  
Art.Nr. 7200-6KU



2x Ikkunaprofiili  
Tuot.nr. 7220-4



4x U-profiilitiiviste  
Tuot.nr. Z7228KU



10x Kupukantakoneruuvi  
Tuot.nr. Z7206S35A2



4x Kupukantakoneruuvi  
Tuot.nr. Z7206S16A2

Tuot.nr	Profiilin mitta	Lasin korkeus	Maksimi leveys	
<b>piilokiinnitys reunasuojalla joka asennetaan sivusta</b>				
SET-7220_*	900	883	1200	10.76
SET-7221_*	1100	1083	1200	10.76
SET-7222_*	900	883	1400	12.76
SET-7223_*	1100	1083	1400	12.76
SET-7224_*	900	883	1600	16.76
SET-7225_*	1100	1083	1600	16.76
SET-7226_*	900	883	1800	20.76/21.52
SET-7227_*	1100	1083	1800	20.76/21.52

\*RALväri, ilmoita toivottu sävy

Testattu Ranskalainen parveke piilokiinnityksellä

ikkunaprofiilien kanssa, 5 asennusreikää per profiili, u-profiili ei sisälly settiin

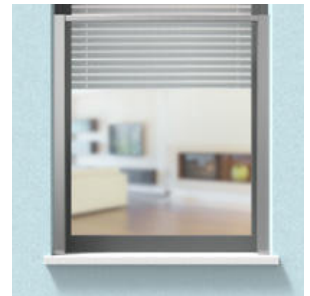
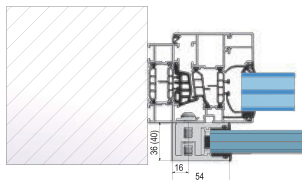

Erikosankkurointi

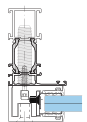

Tuot.nr.	Mitta
Z7200S60A2 M14x1.5 60	
Z7200S80A2 M14x1.5 80	

VA - vastamutteri

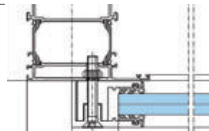

Tuot.nr.	Kierre
Z7203A2	M8

VA - Sokkahela laipalla

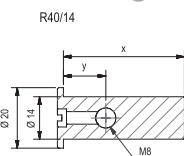

Tuot.nr.	x	y
Z7201S40A2	40	14
Z7201S45A2	45.5	14
Z7201S49A2	49	14
Z7201S58A2	58	14

VA - Sokkahela laipalla

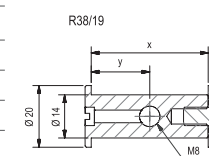

Tuot.nr.	x	y
Z7202S38A2	38	19
Z7202S44A2	44	22
Z7202S56A2	56	8
Z7202S68A2	68	34

Käsijohde/ U-profil

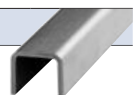

materiaali: Alumiini  
Pintakäsittely: Harjattu rst-efekti

Tuot.nr.	Mitta		Pituus
5023E123 - 2150	21x18x18	10,76	2150
5023E123 - 3250	21x18x18	10,76	3250
5023E123 - 6500	21x18x18	10,76	6500
5023E123 - V	21x18x18	10,76	
5024E123 - 2150	23x18x18	12,76	2150
5024E123 - 3250	23x18x18	12,76	3250
5024E123 - 6500	23x18x18	12,76	6500
5024E123 - V	23x18x18	12,76	
5026E123 - 2150	27x18x18	16,76	2150
5026E123 - 3250	27x18x18	16,76	3250
5026E123 - 6500	27x18x18	16,76	6500
5026E123 - V	27x18x18	16,76	
5027E123 - 2150	31x18x18	20,76	2150
5027E123 - 3250	31x18x18	20,76	3250
5027E123 - 6500	31x18x18	20,76	6500
5027E123 - V	31x18x18	20,76	

# Uusi kokolasikaidejärjestelmä AbP hyväksynnällä ja tyyppi-lujuuslaskennalla

Kaideprofiilit cp-1400/1402/1404 ovat perusteellisesti testattu puolueettomilta testilaitoksilta ja läpäissyt lakisääteiset vaatimukset. Tästä on siksi tehty kansallinen sertifikaatti ja tarkoittaa että ei

tarvitse erikseen tehdä aikaavieviä testejä tai laskelmia jokaisesta kohteesta erikseen (ZIE). Käytännössä tämä helpottaa suunnittelua ja säästää niin aikaa kun rahaakin. Valmiita lujuuslaskelmia

mitoituskäyttöön on jo saatavissa eri sovellutuksille niin ulko kuin sisäkäyttöön.



**Kaideprofiilisetti cp-1400**  
17.52 mm & 21.52 mm lasille  
Lattiaasennus

Pinta: Harjattu RST efekti

Materiaali: Alumiiniini

Tuot.nr.	Pituus	
1400E123-17-2500	2500 (-0/+2)	17.52
1400E123-17-5000	5000 (-0/+2)	17.52

Määrämittaankatkaisu pyynnöstä  
Profiilien jatko liitispalalla 1400-3VA.

Art.Nr.	Längd	
1400E123-21-2500	2500 (-0/+2)	21.52
1400E123-21-5000	5000 (-0/+2)	21.52

Määrämittaankatkaisu pyynnöstä  
Profiilien jatko liitispalalla 1400-3VA.

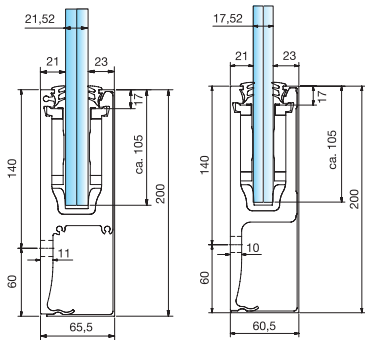
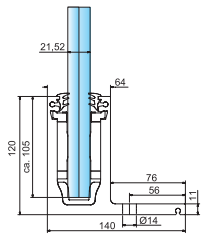
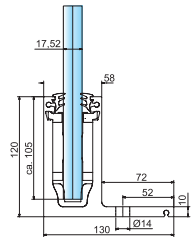

**Kaideprofiilisetti cp-1402**  
17.52 mm & 21.52 mm lasille.  
Sivuasennus

Pinta: Harjattu RST efekti

Materiaali: Alumiiniini

Tuot. nr.	Pituus	
1402E123-17-2500	2500 (-0/+2)	17.52
1402E123-17-5000	5000 (-0/+2)	17.52

Määrämittaankatkaisu pyynnöstä

Tuot.nr.	Pituus	
1402E123-21-2500	2500 (-0/+2)	21.52
1402E123-21-5000	5000 (-0/+2)	21.52

Määrämittaankatkaisu pyynnöstä  
Profiilien jatko liitispalalla 1400-3VA.



**Kaideprofiilisetti cp-1404**  
17.52 mm lasille  
Lattiakiinnitys

Pinta: Harjattu RST efekti

Materiaali: Alumiiniini

Tuot.nr.	Pituus	
1404E123-17-2500	2500 (-0/+2)	17.52
1404E123-17-5000	5000 (-0/+2)	17.52

Määrämittaankatkaisu pyynnöstä  
Profiilien jatko liitispalalla 1400-3VA.

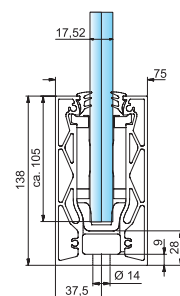



- Käytäntö-suuntautunut opastus kokolasikaiteiden asennuksessa



- Asiallinen opastus kaiteiden kiinnityksestä rakennuksiin



- Mitoituspalvelu
- CAD-data, tekniset piirustukset.
- Tarjouspyyntötekstejä saatavissa



- Erittäin helppo säätää
- Helppo ja nopea asentaa
- Asennuksessa ei tarvita kiiloja



- Vähemmän kiinnityspisteitä (Porausvälit 600 mm saakka)
- Viemärointi ja yhdistämisreijät ovat valmiina



- Käsijohteen kiinnittäminen rakennukseen ei ole tarpeellinen (vaikka vain yksi levy)

 5000mm setit

 1x Profiili cp-1400

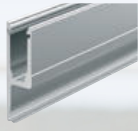
 1x Profiili cp-1402

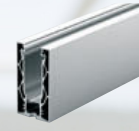
 1x Profiili cp-1404

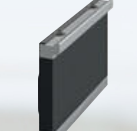
 30x Korkopala

 10 m Ylätiiviste

 5 m Kumiprofiili lasin alle

 1x Peiteprofiili (ainoastaan cp-1402)



- Rajaton levykoko



- Rikkoutunut lasi voidaan helposti vaihtaa löysäämällä korkopaloja ja nostamalla lasi pois.



- Suuri valikoima korkealaatuisia RST lisätarvikkeita.

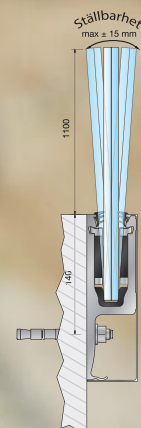

Lasit nostetaan paikalleen ja kiristetään puristuspaloja ruuvaamalla. Koska jokainen lasi voidaan säätää yksilöllisesti johtuen erillisistä puristuspalloista, saadaan lasit linjaan toistensa. Tästä johtuen tällä järjestelmällä on suurempi toleranssi jos pohja on epätasainen. Laseja voidaan helposti irrottaa ja vaihtaa irrottamalla ruuvit kiristyspalloista ja poista lasit

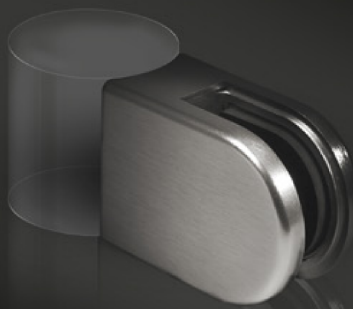

# Puristusshelat

Olemme toimittanut tätä hyväksi todettua ja testattua tuotetta jo 35 vuoden ajan

Tämä tarkoittaa sinulle:

- testattua turvallisuutta
- AbZ(Kansallinen tekninen hyväksyntä) /ETA (eurooppalainen tekninen hyväksyntä)
- yksinkertainen asennus
- suuri valikoima

Löydät täydellisen tuoteluettelon kotisivuiltamme  
www.johnberger.fi

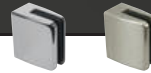

VA1

VA2

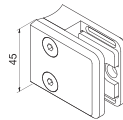
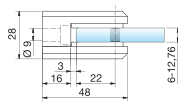
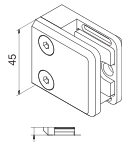

Ø 42.4

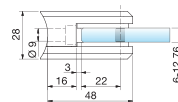

Tarvike 4849VA

Tarvike 9320VA

Tuot. Nr.	Laminoitu lasi	Karkaistu lasi	ETA	AbZ	ETB	Hyväksytyt
9342	6,76 mm	6 mm				•
9343	8,76 mm	8 mm	•	•	•	•
9341	9,52 mm		•	•		•
9344	10,76 mm	10 mm	•	•	•	•
9319	11,52 mm			•		•
9340	12,76 mm	12 mm		•		•

Tuot. Nr.	Laminoitu lasi	Karkaistu lasi	ETA	AbZ	ETB	Hyväksytyt
9346	6,76 mm	6 mm				• R22
9347	8,76 mm	8 mm	•	•	•	• R22
9349	9,52 mm		•	•		• R22
9348	10,76 mm	10 mm	•	•	•	• R22
9358	11,52 mm			•		• R22
9359	12,76 mm	12 mm		•		• R22

Pintäkäsittely: VA1 VA2

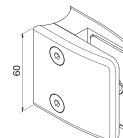
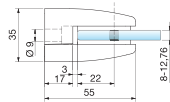
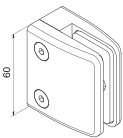

Ø 42.4

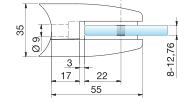

Tarvike 4899VA

Tarvike 9320VA

Art. Nr.	Laminerat glas	Singel	ETA	AbZ	ETB	också godkänd med	☐
9332	8,76 mm	8 mm	•	•		•	•
9330	9,52 mm		•	•		•	•
9333	10,76 mm	10 mm	•	•	•	•	•
9331	11,52 mm		•	•		•	•
9334	12,76 mm	12 mm	•	•		•	•

Art. Nr.	Laminerat glas	Singel	ETA	AbZ	ETB	också godkänd med	○
9336	8,76 mm	8 mm	•	•		•	• R22
9335	9,52 mm		•	•		•	• R22
9337	10,76 mm	10 mm	•	•	•	•	• R22
9339	11,52 mm		•	•		•	• R22
9338	12,76 mm	12 mm	•	•		•	• R22

Pintäkäsittely: VA1 VA2

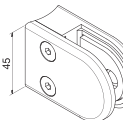
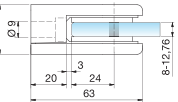
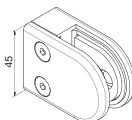

Ø 42.4

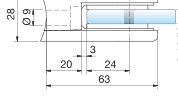

Tarvike 4820VA

Art. Nr.	Laminerat glas	Singel	ETA	AbZ	ETB	☐
9302	8,76 mm	8 mm	•	•		•
9300	9,52 mm		•	•		•
9303	10,76 mm	10 mm	•	•	•	•
9301	11,52 mm		•	•		•
9304	12,76 mm	12 mm	•	•		•

Art. Nr.	Laminerat glas	Singel	ETA	AbZ	TÜV	ETB	○
9306	8,76 mm	8 mm	•	•			• R22
9305	9,52 mm		•	•			• R22
9307	10,76 mm	10 mm	•	•	•		• R22
9309	11,52 mm		•	•			• R22
9308	12,76 mm	12 mm	•	•			• R22

Pintäkäsittely: VA1 VA2

# INFO

Galvanoitu pinta ZN22-K (harjattu ruostumaton teräs look) on päällystetty erityisellä kirkaskakalla tuotannossamme ja tarjoaa edullisen vaihtoehdon RST kiinnikkeille. Tinkimätön ulkonäkö ja täydellinen ulkokäytössä.



MADE IN GERMANY

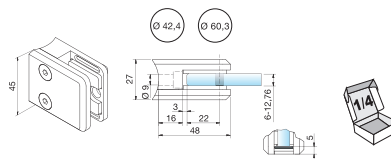
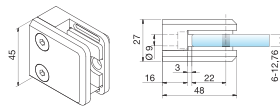

Tarvike 4849VA  
Tarvike 9320VA

Art Nr.	Laminoitu lasi	Singel	ETA	AbZ	TÜV	också godkänd med	
4844	6.76 mm	6 mm					
4845	8.76 mm	8 mm					
4841	9.52 mm						
4846	10.76 mm	10 mm					
9044	11.52 mm						
9045	12.76 mm	12 mm					

Art Nr.	Laminerat glas	Singel	ETA	AbZ	TÜV	också godkänd med	
4851	6.76 mm	6 mm					• R22/R30
4847	8.76 mm	8 mm					• R22/R30
4859	9.52 mm						• R22/R30
4848	10.76 mm	10 mm					• R22/R30
9047	11.52 mm						• R22/R30
9048	12.76 mm	12 mm					• R22/R30

Pintäkäsittely: RAL ZNO ZN1 ZN5 ZN7 ZN12 ZN14 ZN20 ZN20-K ZN22 ZN22-K



MADE IN GERMANY

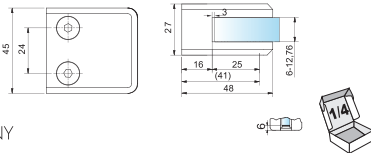

Tuote Nr.	Laminoitu lasi	Singel	AbZ	också godkänd med	
9070	6.76 mm	6 mm			
9071	8.76 mm	8 mm			
9072	9.52 mm				
9073	10.76 mm	10 mm			
9074	11.52 mm				
9075	12.76 mm	12 mm			

Pintäkäsittely: ZNO ZN12 ZN22-K

sisältyy  
Tarvike 9320VA



Info Yksinkertaisempi asennus käyttämällä tukilevyä.



MADE IN GERMANY

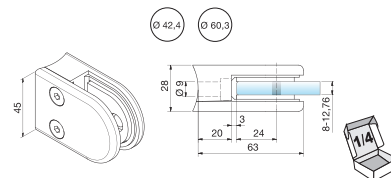
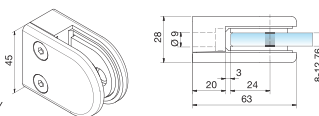

Tillbehör 9320VA

Tuote Nr.	Laminoitu lasi	Singel	ETA	AbZ	TÜV	ETB	
4808	8.76 mm	8 mm					
4809	9.52 mm						
4810	10.76 mm	10 mm					
4811	11.52 mm						
4812	12.76 mm	12 mm					

Tuote Nr.	Laminoitu lasi	Singel	ETA	AbZ	TÜV	ETB	
4842	8.76 mm	8 mm					• R20/R30
4843	9.52 mm						• R20/R30
4852	10.76 mm	10 mm					• R20/R30
4854	11.52 mm						• R20/R30
4853	12.76 mm	12 mm					• R20/R30

Pintäkäsittely: RAL ZNO ZN1 ZN5 ZN7 ZN12 ZN14 ZN20 ZN20-K ZN22 ZN22-K



Lasirakenne Vigon lentokentällä Espanjassa, kasinon sisäntulo Zaragotsssa ja kauppakeskuksen ilmastointijärjestelmän katto Marinedassa. Lasit kiinnitetty tyypihyväksytyillä PS pistekiinnitysheloilla.



Pistekiinnityshela  
nivelletty, pinta, Ø 45 mm, M12

Materiaali: A4

Tuotenumero  
751245VAM12

8 - 22 mm

Suurin kantavuus (Cd)		
Q	1.0 kN	0.5 kN
N	0.0 kN	3.75 kN

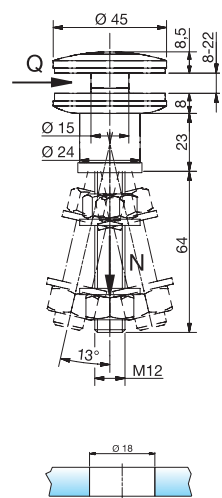
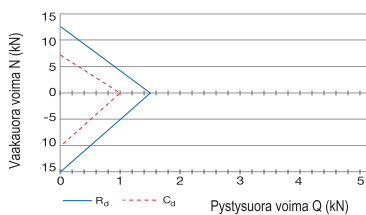

Pistekiinnityshela  
nivelletty, pinta, Ø 60 mm, M12

Materiaali: A4

Tuotenumero  
751260VAM12

Suurin kantavuus (Cd)		
Q	3.0 kN	1.5 kN
N	0.0 kN	5.0 kN

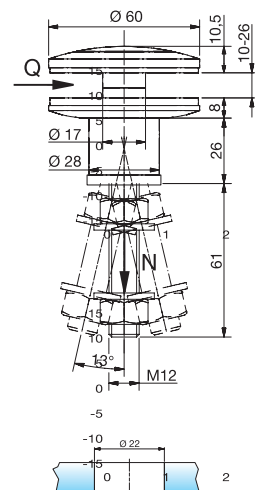
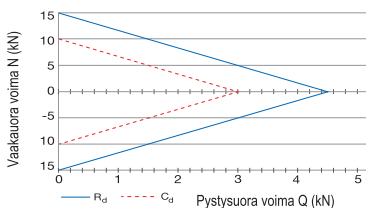

\* Koskee ainoastaa pistekiinnitysheloja Ø > 50mm



# Lasijulkisivuja

Saat ammattilaisen apua projekteihisi!

P + S tarjoaa kansallisen teknisen hyväksynnän pistekiinnikkeille. Koko asiantuntijaryhmä auttaa varmistamaan, että hyväksynnän edellytykset rakenteellinen todellisuus hankeelle on linjassa. Tuemme teitä oikean pistekiinnikkeen valinnassa, lasimitoituksessa sekä kantavuus- ja lujuuskysymyksissä. Hyväsytyttyjä senkattuja ja pintaasennettavia nivellettyjä ja kiinteitä pistekiinnitysheloja on saatavissa useampia eri kokoja ja malleja.



Yliopisto TV- ja Filmille, München



kiinteät

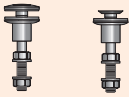

nivelletyt

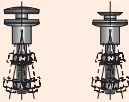

Ø 45 M12    Ø 60 M12    Ø 60 M16    Ø 80 M16

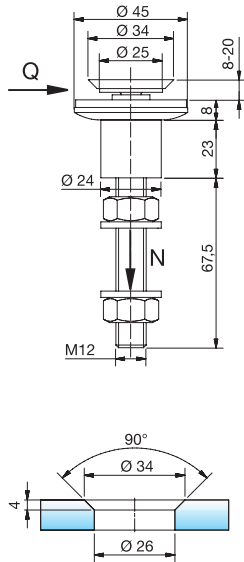

Pistekiinnityshela  
kiinteä senkattu, Ø 45 mm, M12

Materiaali: A4

Tuotenumero:  
750345VAM12

8 - 20 mm

Suurin kantavuus (Cd)

Q	1.0 kN	0.5 kN	0.0 kN
N	0.0 kN	4.25 kN	8.5 kN

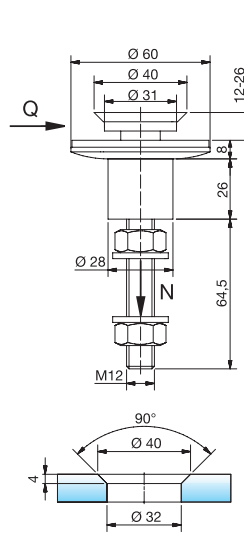
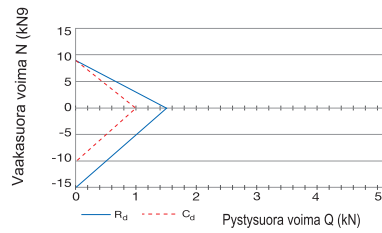

Pistekiinnityshela  
kiinteä senkattu, Ø 60 mm, M12

Materiaali: A4

Tuotenumero:  
750360VAM12

12 - 26 mm

Suurin kantavuus (Cd)

Q	1.0 kN	0.5 kN	0.0 kN
N	0.0 kN	5.0 kN	10.0 kN

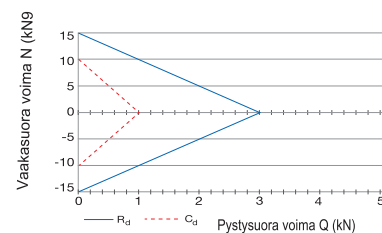



# Pistekiinnikkeet lasikaiteille

## kompakti - vahva - AbP hyväksytty

AbP (Kansallinen tekninen hyväksyntä) pistekiinnitysheloille



Nämä pistekiinnityshelat, halkaisialtaan ainoastaan 30mm, pienempiä kuin DIN 18008-3 vaatima 50mm, on kansallisesti hyväksytty ja voidaan käyttää ulkona ilman Zie hyväksyntää. Vaatii ainoastaan staattisen klaskelman DIN 18008-3 tai vastaavan mukaan.

Pistekiinnityshelamme testataan riippumattomissa testauslaitoksissa ja todisteita esitetään hyväksytyjen normien mukaan. Testit tehdään TRAV ja / tai DIN 18008-4 mukaan. AbP hakemuksen mukaan lähetetään todistukset testistä missä lasi ja sen kiinnityspisteet altistetaan iskukuormitukselle.

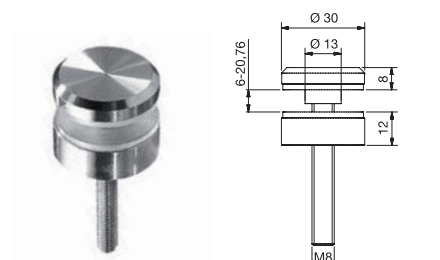

Oistekiinnityshela pinta, Ø 30 mm, M8

Material: rostfritt stål (A2)

Tuotenumero

1341VA-M8

6 - 20.76 mm

- sisältää M8 x 60 mm
- sisältää 8 x 60 mm hanger bolt\*
- Työkalu Z057

\* Muista tarkistaa suurin paksuus

Eri pintakäsittelyjä löydät luettelosta, ( Interior fittings „Innenausbau“)



VA

EO

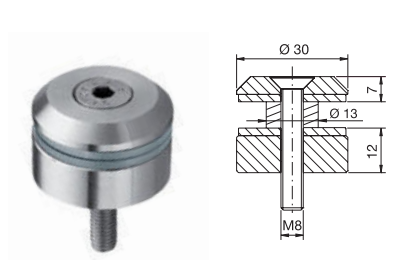

Pistekiinnityshela pinta, Ø 30 mm, M8

Material: rostfritt stål (A2)

Tuotenumero

7082VA-M8

6 - 20 mm

- sisältää M8 x 45 mm
- sisältää M8 x 50 mm

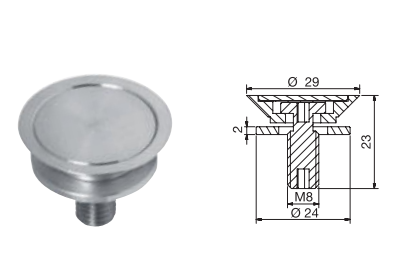

Alumiinin pistekiinnityshela senkatulla läpiviennillä Ø 29 mm

Materiaali: alumiini (E)

Tuotenumero

7654E0

8 - 12 mm





# Lasikatokset

PS lasikatosjärjestelmällä löydät oikean ratkaisun kaikkiin vaatimuksiin - riippumatta onko kyseessä design tai kustannus.

Laaja valikoima lasikatoksia moneen käyttöön



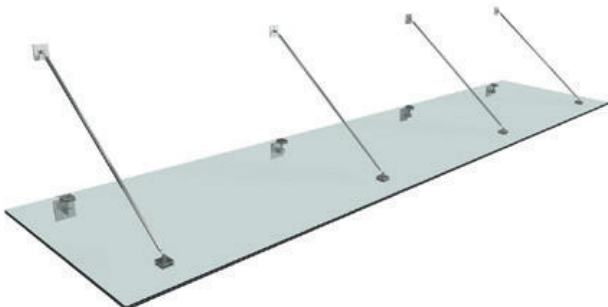

Tekninen myyntimme auttaa numerossa: + 358 9 41307700

TESTATTU

Tämä sarja sisältää, seinäkiinnikkeet, tangot ja pistekiinnikkeet.



Lasikatossarjat

Nro.				Materiaali	
1775-12	-	-	-	A2	13.52 mm
1775-16	1774-16	1776-16	1776-16	A2	17.52 mm
1775-20	1774-20	1776-20	1776-20	A2	21.52 mm
1775-24	1774-24	1776-24	1776-24	A2	25.52 mm
suurin lasimittasuositus Abz mukaan					
2100 x 2350 mm	2100 x 3300 mm	2100 x 4650 mm			

# The Master



STAINLESS STEEL

Lasikatossarja, per tanko					Tekninen tieto		
							
1x 1910VA	1x 1940VA	1x 1920VA	1x 1927VA	1x 1926VA			

## Lasikatossarja (ilman lasia)



				Materiaali	lam. lasille
1945VA-12	-	-	-	A2	13.52 mm
1945VA-16	1944VA-16	1913VA-16	1948VA-16	A2	17.52 mm
1945VA-20	1944VA-20	1913VA-20	1948VA-20	A2	21.52 mm
1945VA-24	1944VA-24	1913VA-24	1948VA-24	A2	25.52 mm
1945VA4-12	-	-	-	A4	13.52 mm
1945VA4-16	1944VA4-16	1913VA4-16	1948VA4-16	A4	17.52 mm
1945VA4-20	1944VA4-20	1913VA4-20	1948VA4-20	A4	21.52 mm
1945VA4-24	1944VA4-24	1913VA4-24	1948VA4-24	A4	25.52 mm

suurin lasimittasuositus Abz mukaan			
2100 x 2350 mm	2100 x 3300 mm	2100 x 4650 mm	2100 x 3300 mm



STAINLESS STEEL

Lasikatossarja, per tanko					Tekninen informaatio		
							
1x 1902VA	1x 1905VA	1x 1901VA	1x 1904VA	1x 1903VA			

## Lasikatossarja (ilman lasia)



Tuotenumero	Materiaali	Leveys mm	Syvyys mm	Lam. lasille mm	kulma DN
1890VA-12-750	A2	max. 1700	750	13.52	5°
1890VA-12-950	A2	max. 1700	950	13.52	5°
1890VA4-12-950	A4	max. 1700	950	13.52	5°
1890VA-16-950	A2	max. 2000	950	17.52	5°

# The Minimalist

# The Classic



Lasikatossarja per kannake			Tekninen tieto		
1x Sword	2x 1927VA	2x wall mounts			
Lasikatossarja (Ilman lasia)					
1706VA	1707VA	A2	Laminoidulle lasille	17.52 mm	
Maksimi lasikoko AbZ:n mukaa					
1038 x 2000 mm		1038 x 3000 mm			



Teknistä tietoa kulumista ja lasimitoituksia löydät luettelosta "a world of canopies" sivulla 39 tai [www.pauli.de](http://www.pauli.de)



## Perustietoa - AbZ (Kansallinen tekninen hyväksyntä)

Pauli + Sohn testatut katokset koostuu 6 eri muotoisista katoista ja 4 kpl kannatus-settimalleista, pisteikiinnikkeistä, tangoista ja seinäkannattimista - hyväksytty jatkuvasti muuttuviin olosuhteisiin, mikä tarkoittaa lähes rajattomat mahdollisuudet lasikatoksille.

Käytä modulaarista katosjärjestelmää:

- isot tai pienet helat, eri muotoiset helat ja lasit
- 2,3 tai useampi kannatus eri lasilaaduille, Suurin syvyys 2100mm

Projektili: Ilmoita tarpeesi - me huolehdimme lopusta:

- mitoitus - lasinpaksuus
- lasin ja rakenteen mitoituspiirustus.
- tuotteiden valmistus ja toimitus

Siinä tapauksessa että lasi rikkoutuisi, katoksen on pysyttävä paikallaan min. 24t - AbZ luokituksen mukaan (kansallisen teknisen hyväksynnän).

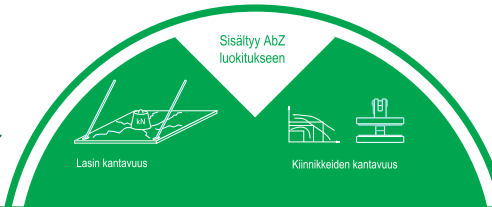

Rakenteiden kantavuudet löydät AbZ kaavioista. Todisteet on jo olemassa, jos täytät mitoituskaavion lasikokoja.

## AbZ ja todisteet

Seinäkiinnitykset ovat usein se heikko kohta. Seinäkiinnikkeet on kiinnitettävä sopivilla, testatuilla ja hyväksytyillä propuilla ja ruuveilla. On saatavissa seinäasennus-settejä eri seinätyypeille.

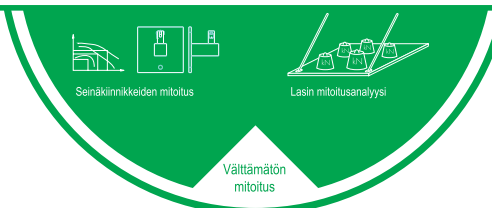

Riippuen asennuspaikan ja rakennuksen geometriasta, on erilaiset muuttuvat kuormat (lumi- / tai vesikuorma) otettava huomioon kun päätetään lasinpaksuus. Meidän laskenta-kaavioilla saamme oikean lasinpaksuuden ja tukien määrät ja paikat laskettua nopeasti.

Soita!  
+358 40 9008520



# Profiilit

Moni lasirakenne voidaan toteuttaa profiileilla. Meiltä löydät oikean profiilin moneen ratkaisuun

Lasien asennukseen tarjoamme valikoiman testattuja profiileja alumiinista ja RST teräksestä eri pintakäsittelyillä ja mitoituksilla. Tässä valikoima, lisää kotisivullamme.

www.johnberger.fi

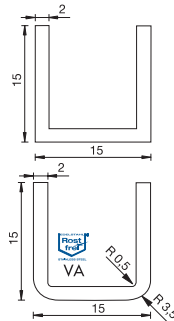
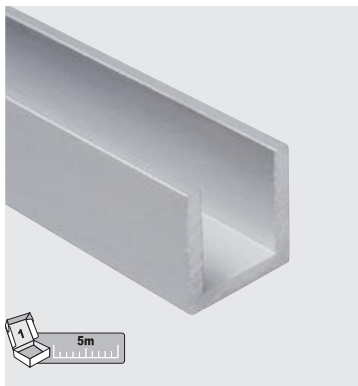
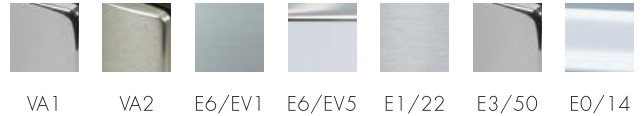
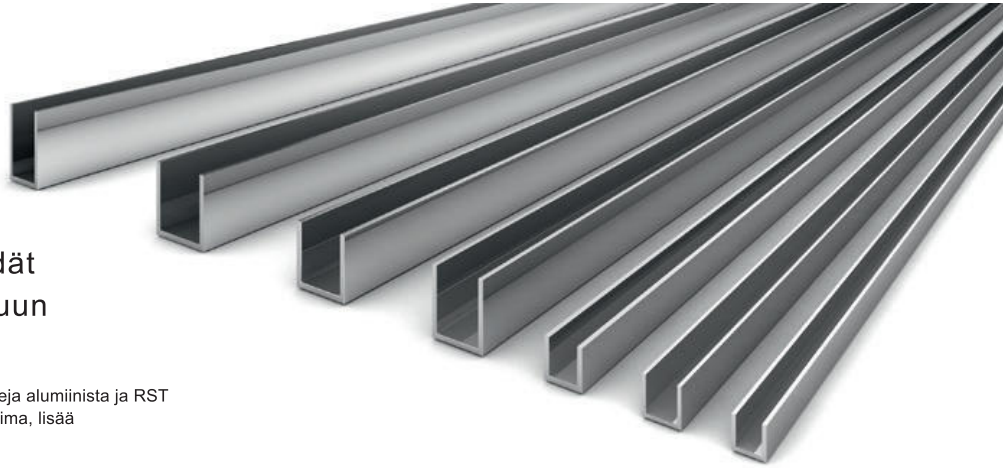

U-profiili  
15 x 15 x 2 mm

Nro.		Pituus
5015	≤ 11 mm	2500 (RST, ainoastaan)
5015	≤ 11 mm	5000

Materiaali: alumiini (E)

Pinta:	E6/EV1	E6/EV5	E1/22	E3/50	E0/14
--------	--------	--------	-------	-------	-------

Materiaali: RST (VA)

Pinta:	VA1	VA2
--------	-----	-----

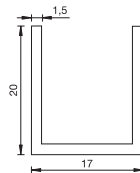

U-profiili  
20 x 17 x 5,000 x 1.5 mm

Nro.	
5017	≤ 14 mm

Materiaali: alumiini (E)

Pinta:	E6/EV1	E1/22	E0/14
--------	--------	-------	-------

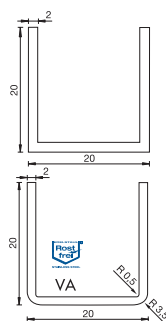

U-profiili  
20 x 20 x 2 mm

Nro.		Pituus
5020	≤ 16 mm	2500 (RST, ainoastaan)
5020	≤ 11 mm	5000

Materiaali: alumiini (E)

Yta:	E6/EV1	E1/22	E3/50	E0/14
------	--------	-------	-------	-------

Materiaali: RST (VA)

Pinta:	VA1	VA2
--------	-----	-----

# Hyllynkannattimia

Täysin läpinäkyvä toiminnallisuus



## Lasikannake

P+S lasikannakkeet tekevät lasihyllyt läpikuultaviksi. Valmistettu korkealuokkaisesta materiaalista, lisäksi upeat pintakäsittelyvaihtoehdot antavat lukuisia suunnitteluvaihtoehtoja.

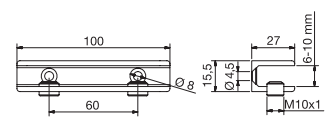

Z090 Lasipaksuuden säätöruuvi

**Lasihyllykannatin**  
2 asennusreikä Ø4,5mm  
senkkikantaruuveille

Materiaali: sinkki (ZN)

Nro. 2881 6 - 10 mm

Kantavuus:			
max. a	e1	e2	e3
100 mm	200 mm	300 mm	
500 mm	30.0 kg	15.0 kg	10.0 kg 6 mm

α= hyllynkannattimien väli e= syvyys

Sisältää Z090

Yta:	RAL	ZNO	ZN1	ZN5	ZN22
------	-----	-----	-----	-----	------

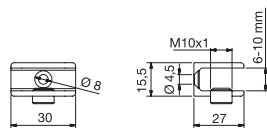

Z090 Lasipaksuuden säätöruuvi

**Lasihyllykannatin**  
1 asennusreikä Ø4,5mm  
senkkikantaruuveille

Materiaali: sinkki (ZN)

Nro. 2880 6 - 10 mm

Kantavuus:			
max. a	e1	e2	e3
100 mm	200 mm	300 mm	
300 mm	7.5 kg	3.75 kg	2.5 kg 6 mm

α= hyllynkannattimien väli e= syvyys

Sisältää Z090-VA

Yta:	VA1	VA2
------	-----	-----

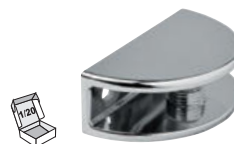

**Lasihyllykannatin**  
2 asennusreikä Ø4,5mm  
senkkikantaruuveille

Materiaali: sinkki (ZN)

Nro. 2884 6 - 10 mm

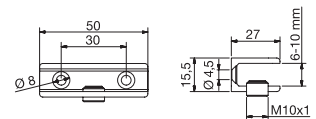

Z090 Lasipaksuuden säätöruuvi

Kantavuus:			
max. a	e1	e2	e3
100 mm	200 mm	300 mm	
300 mm	7.5 kg	3.75 kg	2.5 kg 6 mm

α= hyllynkannattimien väli e= syvyys

Sisältää Z090

Yta:	RAL	ZNO	ZN1	ZN5	ZN7	ZN22
------	-----	-----	-----	-----	-----	------

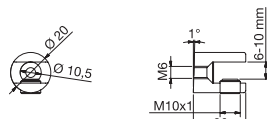

Z090 Lasipaksuuden säätöruuvi

**Lasihyllykannatin**  
1kpl M6 asennusreikä ja senkki  
M5 ruuville

Materiaali: RST A2

Nro. 2877 6 - 10 mm

Kantavuus:			
max. a	e1	e2	e3
100 mm	200 mm	300 mm	
300 mm	7.5 kg	3.75 kg	2.5 kg 6 mm

α= hyllynkannattimien väli e= syvyys

Lisätarvike 2878, 2879

Pinta:	VA1	VA2
--------	-----	-----

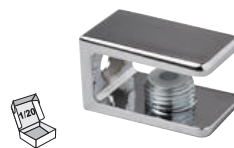

**Lasihyllykannatin**  
1kpl asennusreikä Ø4,5mm  
senkkikantaruuveille

Materiaali: RST A2

Tuote Nr. 2886 6 - 10 mm

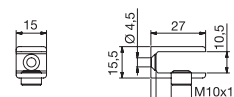

Z090 Lasipaksuuden säätöruuvi

Kantavuus:			
max. a	e1	e2	e3
100 mm	200 mm	300 mm	
300 mm	4.5 kg	2.25 kg	1.5 kg 6 mm

α= hyllynkannattimien väli e= syvyys

Sisältää Z090

Pinta:	RAL	ZNO	ZN1	ZN5	ZN22
--------	-----	-----	-----	-----	------

## Lasihyllynkannakkeet

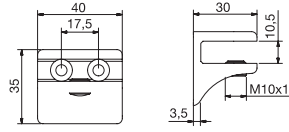
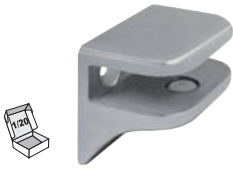

Z090-VA ställskruv för glastjocklek

### Lasihyllynkannatin

2 asennusreikää Ø5,3mm  
senkkikantaruuveille  
Materiaali: RST

Tuote Nr.

2885

6 - 10 mm

Kantavuus:

max. a	e1	e2	e3
500 mm	37.5 kg	200 mm	18.7 kg
	100 mm	200 mm	12.5 kg
		300 mm	6 mm

a= hyllynkannattimien väli e= syvyys

sisältää Z090-VA

Pintakäsittely: VA1 VA2

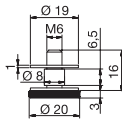
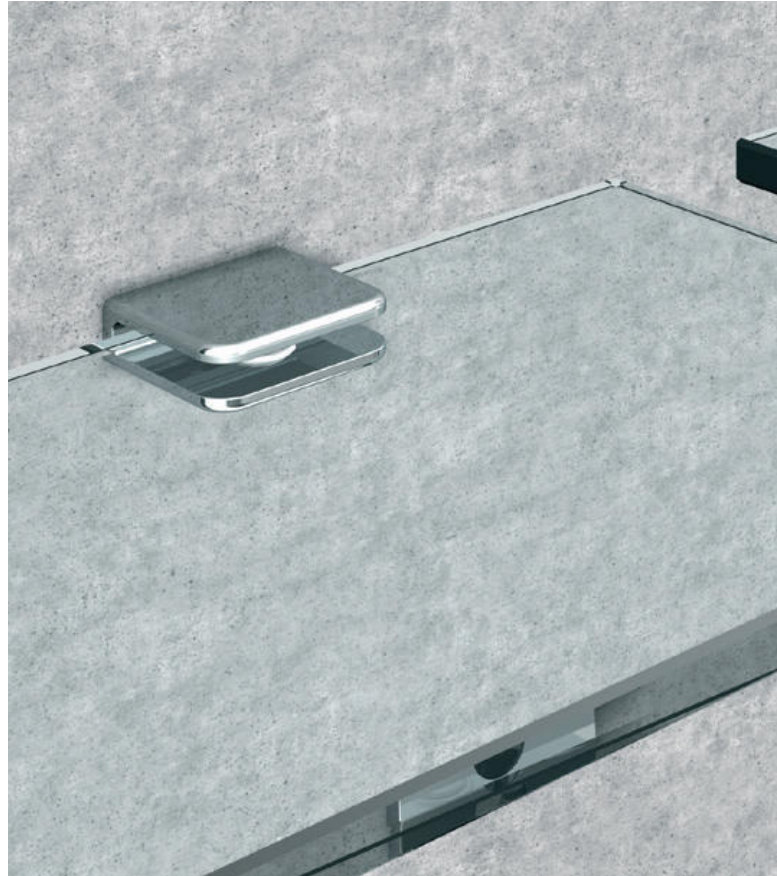

### M6x16 Ruuvi

2 muovialuslevyä, 1 muovirengas Ø 8 x Ø 6 x 6.5 mm  
Materiaali: RST  
A2

Tuote Nr.

2879

Pintakäsittely: VA0 VA1 VA2



VA0



VA1



VA2



MS5

### Lasihyllynkannattimien kantavuus

Suurin kuormitus voidaan pitää suositusarvona, raja on huomattavasti korkeampi kuin suositusarvo. On tietenkin mahdollista suurentaa lasia mutta huomioitava mitta "max. a.", kun teet tämän. Ilmoitetut kantavuus pätee tasaisella kuormalla.

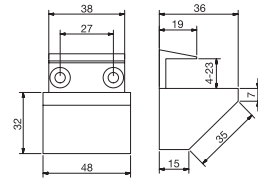
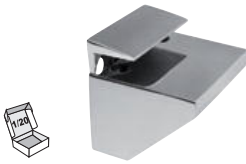
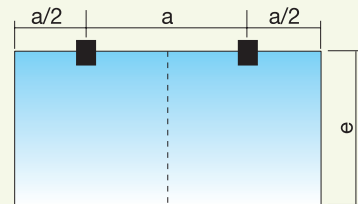

### Lasihyllynkannatin

säädettävä, 2 kiinnitysreikä  
Ø5,3mm senkkiruuville

Materiaali: RST (A2)

Tuote Nr.

4938

4 - 23 mm

Kantavuus:

max. a	e1	e2	e3
500 mm	30.0 kg	15.0 kg	10.0 kg
	100 mm	200 mm	300 mm

a= kannattimien väli e= syvyys

Pintakäsittely: VA1 VA2

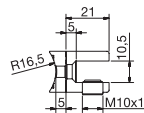

Z090-VA säätöruuvi lasipaksuudelle

### Lasihyllynkannatin putkiadapterilla

Ø27-33mm, 1 asennusreikä Ø7mm  
kannattimessa ja Ø5,5mm  
adapterissa senkkikantaruuville M5

Material: zink (ZN)

Tuote Nr.

2873

6 - 10 mm

Kantavuus: max. 8 kg

Tulos ylittää 4 kannakkeen käyttöön. Kannakkeet on asennettava vastapäätä toisiaan. Ilmoitettu kantavuus pätee tasaisella kuormalla.

inkluderar Z090

Pintakäsittely: RAL ZN0 ZN1 ZN5 ZN22



### Lasihyllynkannatin

Kumi kannatusrenkas 1  
mutteri 2 muoviprikkää 1  
muovirengas

Materiaali: messinki(MS)

Tuote Nr.

2888

6 - 8 mm

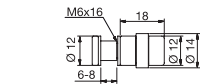

Kantavuus: max. 8 kg

Tulos ylittää 4 kannakkeen käyttöön. Kannakkeet on asennettava vastapäätä toisiaan. Ilmoitettu kantavuus pätee tasaisella kuormalla.

Pintakäsittely: MS5



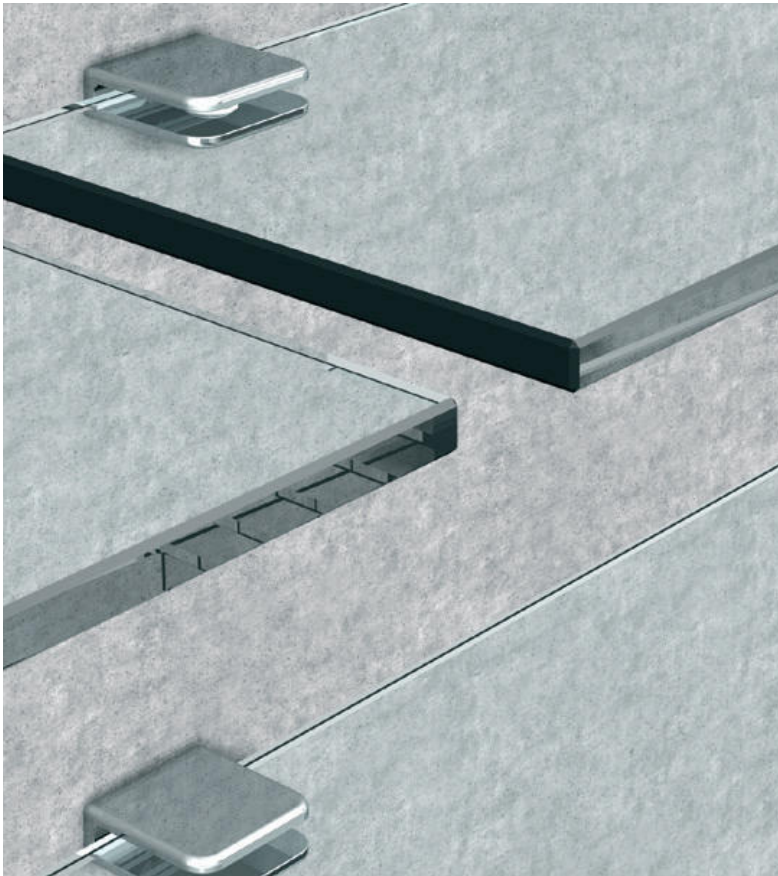

## Lasihyllynkannakkeet

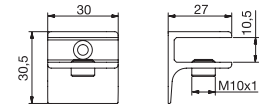
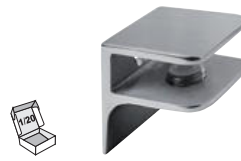

Z090-VA säätöruuvi lasipaksuudelle

**Lasihyllynkannatin**  
1 kiinnitysreikä Ø4,5mm  
senkkiruuville

Materiaali: RST (A2)

Tuote Nr.   
3071 6 - 10 mm

Kantavuus: 

max. a	e1	e2	e3
	100 mm	200 mm	300 mm

300 mm	18 kg	9.0 kg	6.0 kg	6 mm
--------	-------	--------	--------	------

a= kannattimien väli e= syvyys

sisältää Z090-VA

Pintakäsittely: VA1 VA2

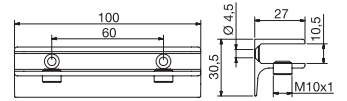
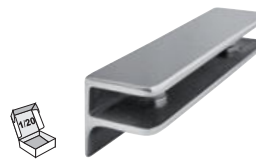

Z090-VA ställskruv för glastjocklek

**Lasihyllynkannatin**  
2 kiinnitysreikää Ø4,5mm  
senkkiruuville

Materiaali: RST (A2)

Tuote Nr.   
3072 6 - 10 mm

Kantavuus: 

max. a	e1	e2	e3
	100 mm	200 mm	300 mm

500 mm	37.5 kg	18.7 kg	12.5 kg	6 mm
--------	---------	---------	---------	------

a= kannattimien väli e= syvyys

inkuderar Z090-VA

Yta: VA1 VA2

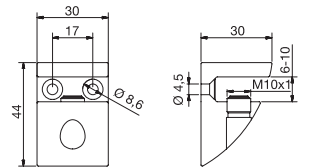

**Lasihyllynkannatin**  
2 kiinnitysreikää Ø4,5mm  
senkkiruuville

Materiaali: sinkki (ZN)

Tuote Nr.   
10020 6 - 10 mm

Kantavuus: 

max. a	e1	e2	e3
	100 mm	200 mm	300 mm

500 mm	37.5 kg	18.7 kg	12.5 kg	6 mm
--------	---------	---------	---------	------

a= kannattimien väli e= syvyys

sisältää Z090

Pintakäsittely: RAL ZN1 ZN5 ZN22

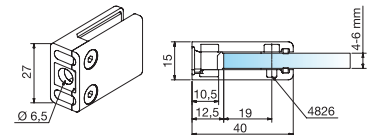
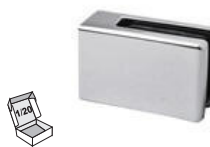

**Puristushela**  
1 asennusreikä Ø 6.5 mm

Materiaali: sinkki (ZN)

Art Nr.   
3000 4 mm  
3001 6 mm

 Lisävaruste 4826VA

Pintakäsittely: ZN0 ZN5 ZN22



### Lasikannakkeiden kantavuus

Tulos viittaa 4 kannakkeen käyttöön. Kannakkeet on asennettava vastapäätä toisiaan. Ilmoitettu kantavuus pätee tasaisella kuormalla.

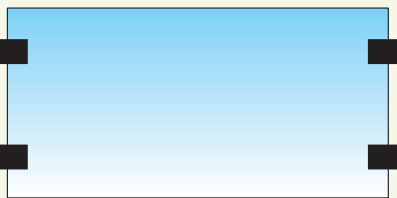

## Muut tuotteet aiheesta Sisustushelat .....

Löydät luettelosta Innenausbau tai nettisivuiltamme, [www.johnberger.fi](http://www.johnberger.fi) tai [www.pauliscand.se](http://www.pauliscand.se).

Luettelon uudessa painoksessa löydät: Lasihyllynkannakkeet, pistekiinnikkeet, Lasiliukuovijärjestelmät, profiilit ja väliseinät, lisäksi kokolasiovijärjestelmiä. Hanki ilmainen kopio nyt!



Nykyinen versio on aina saatavilla luettavaksi ja ladattavaksi sivuillamme tai [www.pauli.de](http://www.pauli.de) [www.pauliscand.se](http://www.pauliscand.se)

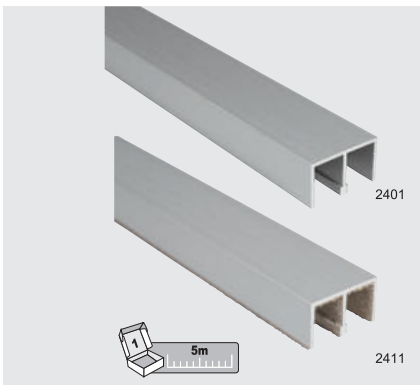

**Ylä E-kisko, ei reikiä**

Tuote Nr.  5 - 8 mm  
2401

**Ylä E-kisko, vaimennettu, ei reikiä**

Tuote Nr.  5 - 8 mm  
2411

Pinta: Luonnonväri E6/EV1

Materiaali: alumiini (E)

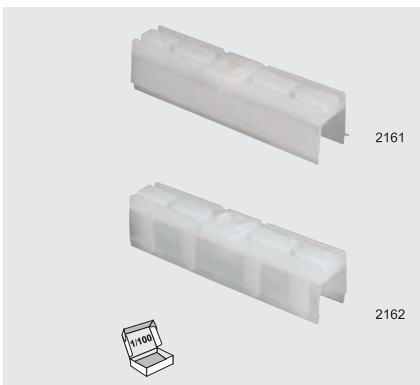
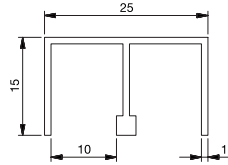

**Lasin lukituskappale - räminäsuoja**

Tuote Nr.  6 mm  
2161

2162 8 mm

Pinta: transparentti KU0

Materiaali: muovi (KU)

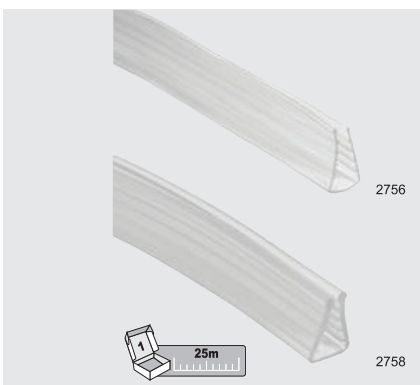
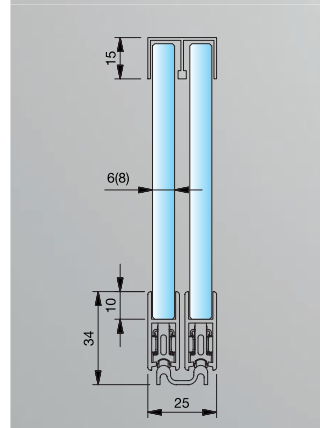
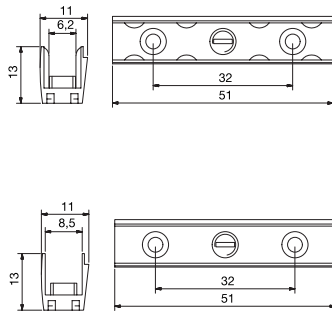

**Tiiviste**

Tuote Nr.  profiiliin  
2756 6 mm 2122  
2758 5 mm 2122  
2758 6 mm 2124

Pinta: transparentti KU0

Materiaali: muovi(KU)

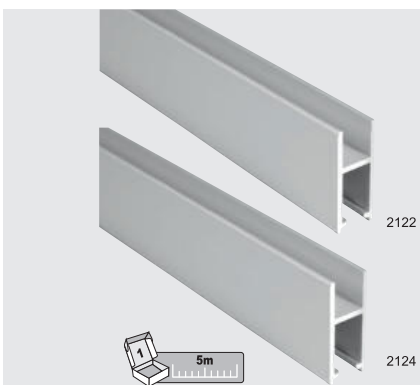
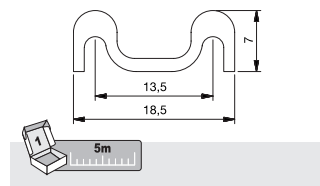
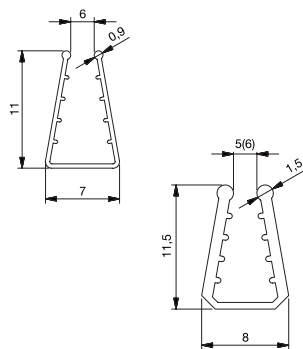

**Vaunuprofiili**

Tuote Nr.  5 - 6 mm  
2122 6 - 8 mm  
2124

Yta: Aluminium look E6/EV1

Material: Aluminium (E)

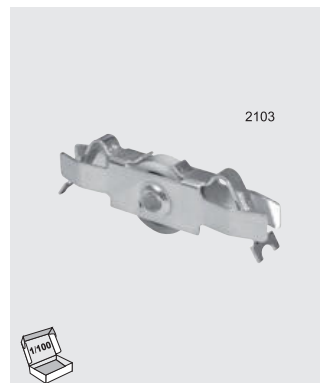
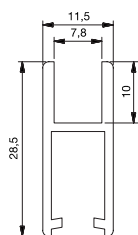

# Lasiliukuovijärjestelmä

## Malli 2100

5-8mm lasille - modulaarinen järjestelmä  
vitriineihin ja kalusteisiin

### Tekniset tiedot

Suurin kuormistus  
per ovi  
2 x 2103 ST8 = ca. 25 kg  
4 x 2103 ST8 = ca. 50 kg

Lasimitoitus:  
aukkomitta - 31mm  
= lasimitta (korkeus)

### Päätykappale

Tuote Nr.  
2105

Päätykappale, lovella

Tuote Nr.  
2106

Pinta: matta kromi KU6  
Materiaali: muovi (KU)

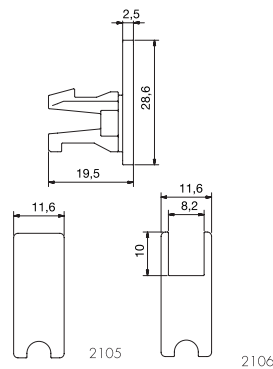

Pohjakisko  
kaksipuolisella tejpillä

Tuote Nr.  
2007

Pintakäsittely:  
Luonnonväri E6/EV1

Materiaali: Alumiini (E)

### Vetolovipäätytulppa

Tuote Nr.  5 - 8 mm

Vetolovipäätytulppa, lovella

Tuote Nr.  5 - 8 mm

Pinta: matta krom KU6

Materiaali: muovi (KU)

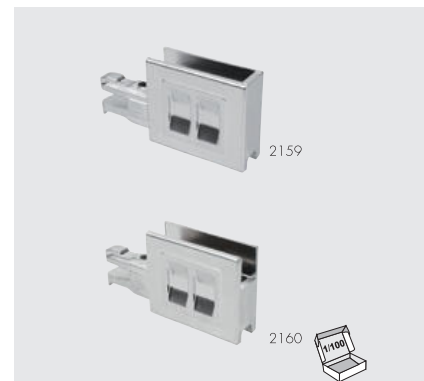
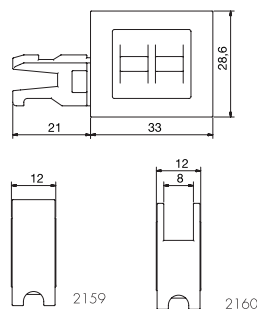

Rulla, laakeroitu ja  
muovipinnoitettu

Tuote Nr.  
2103

Pinta: galvanisoitu ST8

Materiaali: teräs(ST)

### Lukko, lasi päälle

Art Nr.  
2116-G yleisavain  
2116-V erillis avain

Pinta: matta krom ZN1

Materiaali: sinkki (ZN)

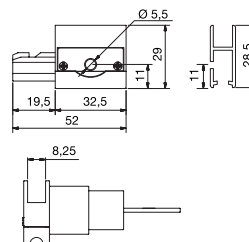

# Lasisaranat- ja lukot



KU3  
musta

ST3  
kiiltävä kromi

ST5  
musta maalattu

ST18  
RST efeksti

ZN1  
matta kromi

ZN5/MS7  
kiiltävä kromi

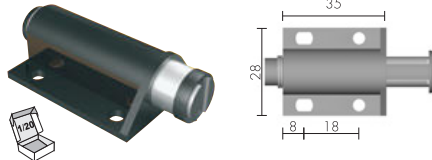

**Magneettilukko**

Tuote Nr.  
4650

Materiaali: Muovi (KU)

Pintakäsittely: KU3

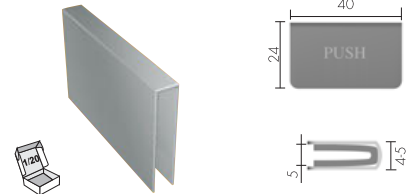

**Magneettilukon vastakappale sis. tiiviste**

Tuote Nr.  
4651

Materiaali: Teräs (ST)

Pintakäsittely: ST3

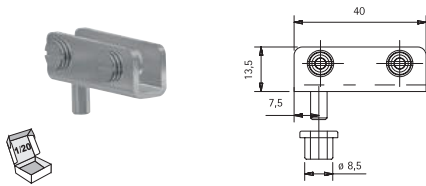

**Pivot sarana, upotettavat lasiovet.**  
Oikea tai vasen, ei reikiä lasiin. Hylsy.  
(4656KU3)

Tuote Nr.  
4655

Materiaali: Teräs(ST)

Pintakäsittely: ST3 ST5 ST18

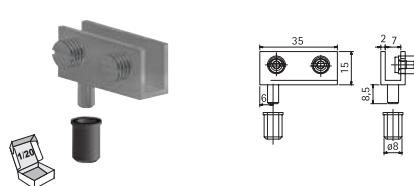

**Pivot sarana, upotettavat lasiovet.**  
Oikea tai vasen, ei reikiä lasiin. Hylsy.

Tuote Nr.  
4657

Materiaali: Teräs(ST)

Pintakäsittely: MS7

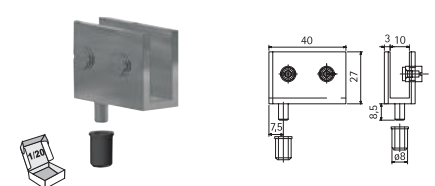

**Pivot sarana, upotettavat lasiovet.**  
Oikea tai vasen, ei reikiä lasiin. Hylsy.

Tuote Nr.  
4658

Materiaali: Teräs(ST)

Pintakäsittely: MS7

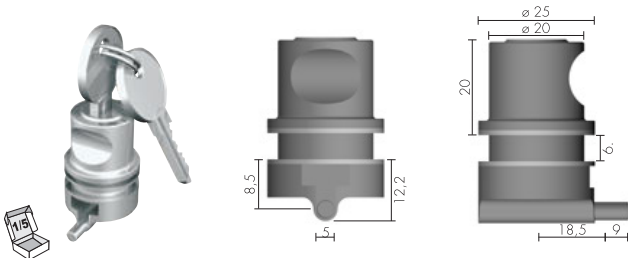

**Lasiovenlukko vaihdettavalla lukkosylinterillä,**  
2 avainta, yleisavaimella.

Tuote Nr.  
2925

Materiaali: sinkki (ZN)

Pintakäsittely: ZN1 ZN5

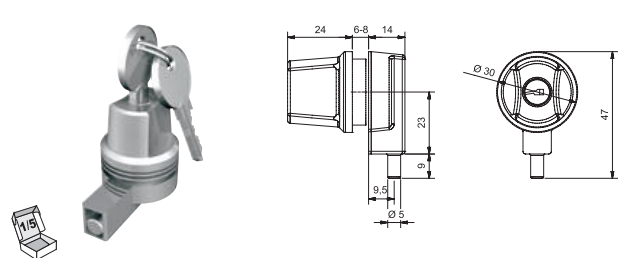

**Lasiovenlukko lukkosylinterillä**  
2 avainta, yleisavain

Art  
2926

Materiaali: sinkki (ZN)

Pintakäsittely: ZN1

# Where Quality reflects

## Peiliprofiili

Joskus on juuri ne pienet yksityiskohdat mitkä merkitsevätä. Meidän peilikiinnikkeet ovat todella sellaisia. Ne tarjoavat luotettavan kiinnityksen ja ovat tehty märkätilojen vaatimuksia noudattaen.



**Päätykappale**  
oikea (-R) tai vasen (-L) design,  
sopii 2978

Tuote Nr.  
2979KU\_-R, 2979KU\_-L

Materiaali: Muovi (KU)

Pintakäsittely: KU6

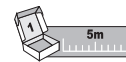
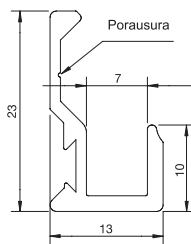

**Peiliprofiili**

Tuote Nr.  
2978



< 7 mm Tärkeätä : + toleranssi ei mahdollinen

Materiaali: alumiini (E)

Pintakäsittely: E6/EV1

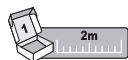
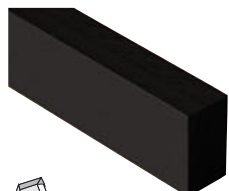

**Alaprofiilin  
peilikorokelista Sopii**  
2990  
Tuote Nr.  
2992

Materiaali: Muovi (KU)

Pintakäsittely: KU

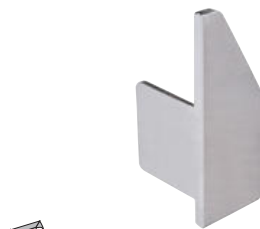
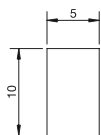

**Päätykappale**  
oikea (-R) tai vasen (-L) design,  
sopii 2990

Tuote Nr.  
2991KU\_-R, 2991KU\_-L

Materiaali: Muovi (KU)

Pintakäsittely: KU6 KU1

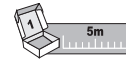
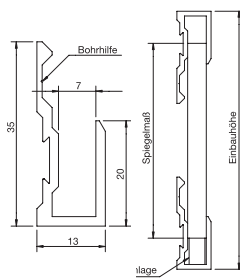

**Peiliprofiili**

Tuote Nr.  
2990



< 7 mm Viktigt : + tolerans ej möjlig

Material: aluminium (E)

Yta: E6/EV1 E1/22 E0/14

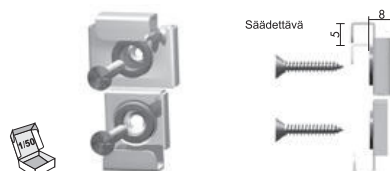

**Peilikiinnikkeet säätövara 5mm (max. 6**

kg) Tuote Nr.  
2994



≤ 5,5 mm

Materiaali: Teräs (ST)

Pintakäsittely: ST3

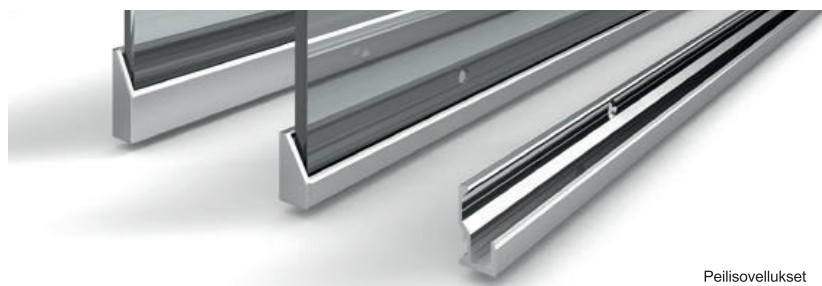

Peilisovellukset



KU KU1 KU6 E6/EV1 E1/22 E0/14



## Puristusprofiili

Voidaan käyttää sekä vaaka- että pystysuunnassa. Tällä tavoin voi lasit kiinnittää kattoon, seinään ja lattiaan.

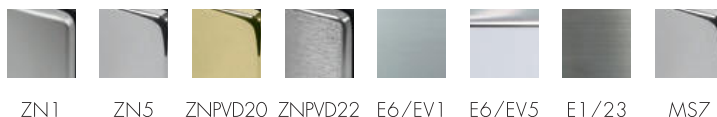

### Puristusprofiili

(päätäkappaleet sisältyvät)

2010 mm = 5 kiinnitysleukaa

2500 mm = 6 kiinnitysleukaa

Tuote Nr.

8884-2010-8, 8884-2500-8



8 mm

Materiaali: alumiini (E)

Yta: E6/EV5

### Puristusprofiili (päätäkappaleet eivät sisälly)

2010 mm = 5 kiinnitysleukaa

2500 mm = 6 kiinnitysleukaa

Tuote Nr.

8884-2010, 8884-2500



6 | 8 | 10 mm

Materiaali: alumiini (E)

Yta: E6/EV1 E6/EV5 E1/23



### Pätykappale profiilille 8884

Tuote Nr.

8884-8KU6U7-6/-8/-10

Materiaali: Muovi (KU)



6 | 8 | 10 mm

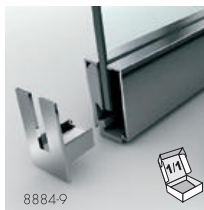

### Pätykappale lovella profiilille 8884

Tuote Nr.

8884-9KU6U7-6/-8/-10

Materiaali: Muovi (KU)



6 | 8 | 10 mm



### Vedin 2-puolinen

Tuote Nr.

8277

8277-A (ilman logoa)

Materiaali: sinkki (ZN)

6 - 10 mm  
6 - 10 mm



Pintakäsittely: ZN1 ZN5 ZNPVD22



### Vedin 2-puolinen

Tuote Nr.

8278

8278-A (ilman logoa)

Materiaali: messinki (MS)

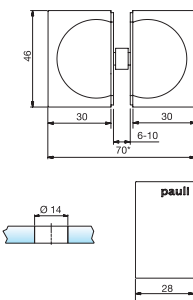

### Nuppi 2-puolinen

Tuote Nr.

8288

Materiaali: messinki (MS)

6 - 12 mm

Pintakäsittely: MS7



# Flamea & Flamea<sup>+</sup>

## Täydellinen valinta

Tyylikäs muotoilu, kauneus ja hienostuneet toiminnot luonnehtii näitä suihkusaranoita. Näillä sarjoilla, teet oikean valinnan. Isoveli Flamea + kehitettiin vastaamaan kasvavia vaatimuksia kylpyhuonearkkitehtuurissa. Tällä tavoin kaikki säilyy kuten tavallista, myös äärimmäisen suurilla kuormituksilla



Suihkut

### Flamea



- Suurin kuormitus (2 saranaa): 36 kg
- Suurin koko 900 x 2000 mm 8 mm lasilla.



### Flamea<sup>+</sup>

- Suurin kuormitus (2 saranaa): 45 kg
- Suurin koko 1000x2000 mm 8 mm lasilla
- 8 mm leveämpi ja 6mm korkeampi kuin Flamea
- Optimoitu käytettäväksi ilman tiivistettä pinen lasivälän takia

### Heilurisarana Flamea Lasi-seinä 90°

Avautuu 90° molempiin suuntiin, säädettävällä 0-asetuksella, pitkät asennusreijät, yksipuolinen asennuslevy.

Pintakäsittely:  
Kiiltävä kromi (ZN5)  
Mattakromi (ZN1)  
RST efekti (ZNPVD22)

Tuote Nr. 8180

6 | 8 | 10 mm

Materiaali: sinkki (ZN)

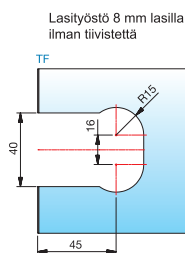
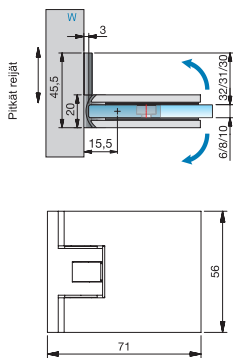

MADE IN GERMANY

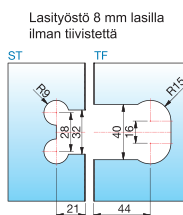
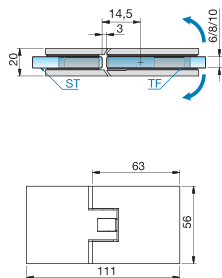

### Heilurisarana Flamea Lasi-Lasi 180°

Avautuu 90° molempiin suuntiin riippuen tiivisteestä, säädettävällä 0-asetuksella

Pintakäsittely:  
Kiiltävä kromi (ZN5)  
Mattakromi (ZN1)  
RST efekti (ZNPVD22)

Tuote Nr. 8182

6 | 8 | 10 mm

Materiaali: sinkki (ZN)



MADE IN GERMANY

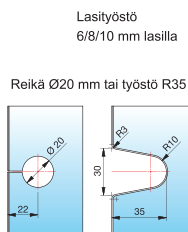
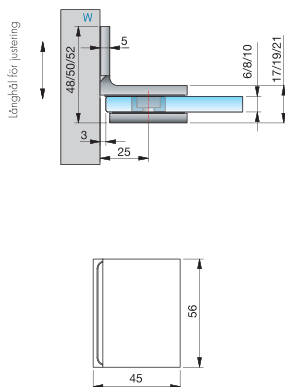

### Kiinteä, Lasi-seinä 90°

Seinähela pitkällä reijällä ja peitteellä

Pintakäsittely:  
Kiiltävä kromi (ZN5)  
Matta kromi (ZN1)  
RST efekti (ZNPVD22)

Tuote Nr. 8170

6 | 8 | 10 mm

Materiaali: sinkki (ZN)



MADE IN GERMANY

SP = kiinteä lasi

DL = ovi lasi

W = seinä



Täydellinen esite on ladattavissa kotisivuilta  
[www.johnberger.fi](http://www.johnberger.fi) tai  
[www.pauliscand.se](http://www.pauliscand.se)



### Flamea+

- 25% suurempi kantavuus kuin Flamealla
- Vain 10% suurempi
- Peitetyt ruuvit

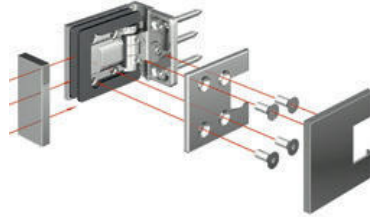

- 4 ruuvias kiristää lasin erittäin tukevasti
- Saranan muotoiltu peite tekee siitä viimeistelty

### Heilurisarana Flamea+ Lasi-Seinä 90°

Avautuu 90° molempiin suuntiin. Säädettävällä 0-asetuksella. Säädettävä seinäkiinnitys pitkien reikien ansiosta. Asennuslevy ja peite joka peittää ruuvit

Pintakäsittely:

- Kiiltävä kromi (ZN5)
- Matta kromi (ZN1)
- RST efekti (ZNPVD22)
- Kiiltävä kulta efekti (ZNPVD20)

Tuote Nr. 8130



Materiaali: sinkki (ZN)

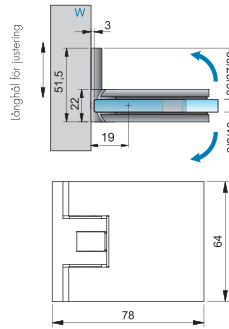

Lasityöstö 8 mm lasilla ilman tiivisteitä

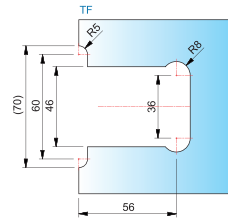

### Heilurisarana Flamea+ Lasi-Lasi 180°

Avautuu 90° molempiin suuntiin riippuen tiivisteestä, säädettävällä 0-asetuksella, peite joka peittää ruuvit

Pintakäsittely:

- Kiiltävä kromi (ZN5)
- Matta kromi (ZN1)
- RST efekti (ZNPVD22)
- Kiiltävä kulta efekti (ZNPVD20)

Tuote Nr. 8132



Materiaali: sinkki (ZN)

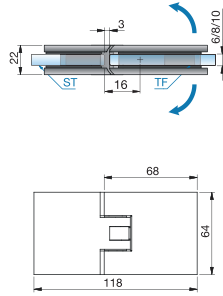

Lasityöstö 8 mm lasilla ilman tiivisteitä

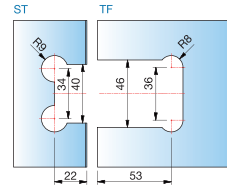

### Heilurisarana Flamea+ Lasi-Lasi 90°

Avautuu 90° molempiin suuntiin, säädettävällä 0-asetuksella, peite joka peittää ruuvit

Pintakäsittely:

- Kiiltävä kromi (ZN5)
- Matta kromi (ZN1)
- RST efekti (ZNPVD22)
- Kiiltävä kulta efekti (ZNPVD20) Art Nr.

Tuore Nr. 8136

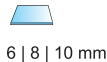

Materiaali: sinkki (ZN)

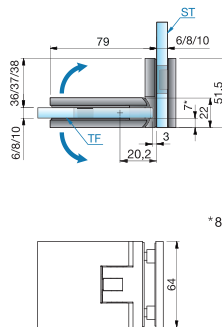

Lasityöstö 8 mm lasilla ilman tiivisteitä

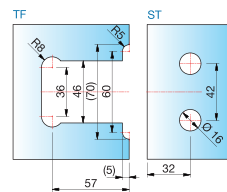

SP = kiinteä lasi DL = ovlasi W = seinä